



MOBILIARIO®

Alfombras de suelo	104	Mesas de oficina redonda	61
Archivadores	85	Mesas de oficina Work.....	60
Archivadores de cajones.....	85	Mesas multimedia.....	62
Armarios	86	Mesas regulables.....	62
Armarios portallaves	90	Módulos organizadores	82
Buzones de exterior	91	Muebles auxiliares	82
Buzones de sugerencias.....	91	Organizadores de armarios.....	83
Cajas de almacenaje	100	Organizadores de cajones	83
Cajas fuertes de seguridad.....	90	Pantallas de protección.....	62
Carretillas portapaquetes.....	106	Papeleras.....	96
Carros correspondencia	106	Papeleras contenedores	99
Carros portapaquetes.....	106	Paragüeros.....	101
Ceniceros	95	Percheros	102
Contenedores con tapadera.....	99	Relojes.....	80
Escaleras.....	107	Reposapiés	73
Estanterías	80	Respaldos lumbares para sillas.....	76
Expositores de sobremesa	94	Silla gaming.....	72
Expositores de suelo	92	Sillas conferencia	64
Expositores murales.....	93	Sillas de dirección.....	69
Iluminación oficina.....	78	Sillas de oficina confidente	64
Lámparas de sobremesa.....	78	Sillas de oficina giratorias.....	66
Llaveros portaetiquetas	89	Sillas plegables	64
Mamparas divisorias	84	Taburetes.....	72
Mesas de oficina Executive.....	58	Taburetes escalón	106
Mesas de oficina Meeting.....	61	Taquillas metálicas	84
Mesas de oficina Metal.....	59	Urnas.....	91



ALUMINIO-HAYA



ALUMINIO-GRIS



BLANCO-BLANCO



ALUMINIO-BLANCO



ALUMINIO GRIS

CÓD.	CÓD.	CÓD.	REF.	MEDIDAS	MODELO
ALUMINIO	ALUMINIO	ALUMINIO		ANCHO x FONDO x ALTO	
HAYA	GRIS	BLANCO			
73014	73015	162999	2000AD	120 x 60 x 72 cm	A
73017	73018	163000	2001AD	140 x 80 x 72 cm	B
73020	73021	163001	2002AD	160 x 80 x 72 cm	B
73023	73024	163002	2003AD	180 x 80 x 72 cm	B
73026	73027	163003	2005AD	200 x 100 x 72 cm	C
78577	78578	78580	2051AD	160 x 120 x 72 cm	E
78581	78582	78226	2052AD	180 x 120 x 72 cm	E
78227	78228	78230	2053AD	160 x 120 x 72 cm	F
78231	78232	78234	2054AD	180 x 120 x 72 cm	F

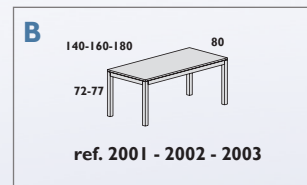
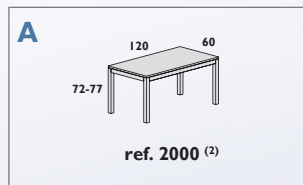

· Para montaje consultar con su comercial

MESAS EXECUTIVE

SUPERFICIE DE MESA: melamínico sobre aglomerado de 25 mm de grosor con cantos de PVC de 2 mm.

Acabados en haya, gris y wengué. Superficies de cantos rectos.

ESTRUCTURA: con sistema de regulación independiente (50 mm) fabricada en tubo de acero de 60 x 60 x 1,5 mm. Sistema de anclaje en fundición de aluminio.

Travesaños tubulares de acero con nuevas medidas reducidas de 40 x 30 mm para una máxima comodidad.

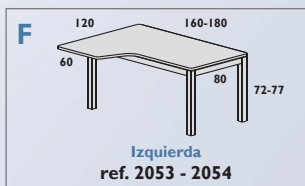
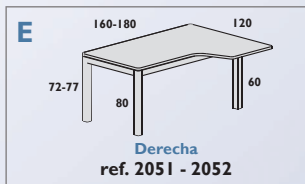
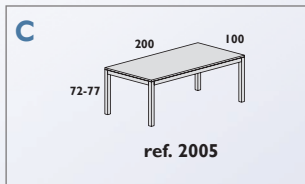

ALUMINIO BLANCO

CÓD.	REF.	COLOR	MEDIDAS	MODELO
73060	2107AD	HAYA	100 x 60 x 72 cm	D
73061	2107AD	GRIS	100 x 60 x 72 cm	D



· Para montaje consultar con su comercial

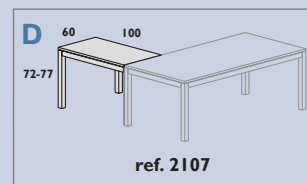

ALA PARA MESAS EXECUTIVE

No compatible con las mesas de las medidas: 120 x 60 cm.



ALUMINIO-HAYA



ALUMINIO-GRIS



ALUMINIO-BLANCO



ALUMINIO HAYA



ALUMINIO BLANCO

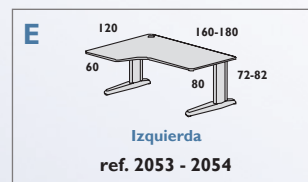
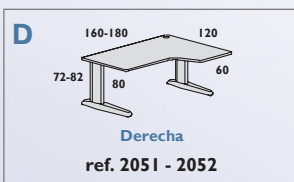
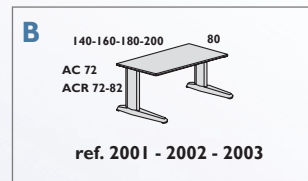
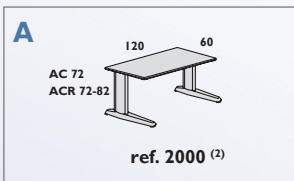

CÓD.	CÓD.	CÓD.	REF.	MEDIDAS	MODELO
ALUMINIO	ALUMINIO	ALUMINIO		ANCHO x FONDO x ALTO	
HAYA	GRIS	BLANCO			
73032	73036	73044	2000AC	120 x 60 x 72 cm	A
73033	73037	73045	2001AC	140 x 80 x 72 cm	B
73034	73038	73046	2002AC	160 x 80 x 72 cm	B
73035	73039	73047	2003AC	180 x 80 x 72 cm	B
78235	78236	78238	2051AC	160 x 120 x 72 cm	D
78239	78240	78242	2052AC	180 x 120 x 72 cm	D
78243	78244	78246	2053AC	160 x 120 x 72 cm	E
78247	78248	78250	2054AC	180 x 120 x 72 cm	E

MESAS METAL

SUPERFICIE DE MESA: melaminico sobre aglomerado de 25 mm de grosor, con canto de PVC de 2 mm. Acabados en haya, gris, wengué y blanco. Superficies con cantos rectos. **ESTRUCTURA:** realizada en plancha de acero plegada y estampada con acabados pintado en epoxy gris. Con sistema de electrificación interna. Su sistema telescópico permite una regulación de altura de 100 mm.



· Para montaje consultar con su comercial

CÓD.	CÓD.	CÓD.	REF.	MEDIDAS	MODELO
ALUMINIO	ALUMINIO	ALUMINIO		ANCHO x FONDO x ALTO	
HAYA	GRIS	BLANCO			
73048	73049	73051	2102	100 x 60 x 72 cm	C

ALA PARA MESAS METAL

No compatible con las mesas de las medidas: 120 x 60 cm.

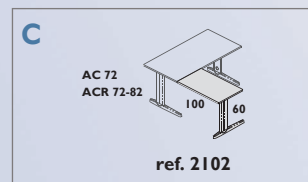

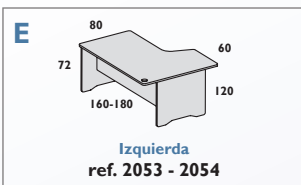
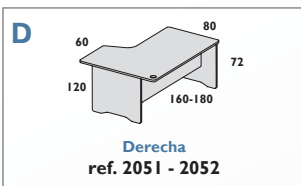
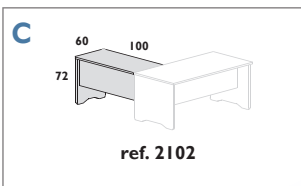
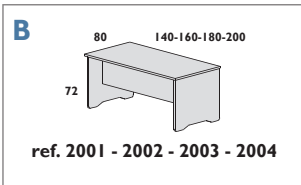
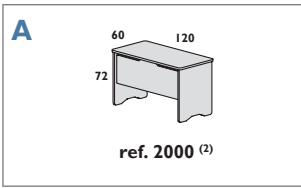

CÓD.	CÓD.	CÓD.	CÓD.	REF.	MEDIDAS	MODELO
HAYA	ALUMINIO	ALUMINIO	BLANCO		ANCHO x FONDO x ALTO	
HAYA	GRIS	BLANCO	BLANCO			
36408	163004	78204	63248	2000	120 x 60 x 72 cm	A
36409	163005	78205	63249	2001	140 x 80 x 72 cm	B
36410	155469	78206	63250	2002	160 x 80 x 72 cm	B
36411	163007	78207	63251	2003	180 x 80 x 72 cm	B
36412	163008	78208	63252	2004	200 x 80 x 72 cm	B
78210	78211	78213	63255	2051	160 x 120 x 72 cm	D
78214	78215	78217	63256	2052	180 x 120 x 72 cm	D
78218	78219	78221	63257	2053	160 x 120 x 72 cm	E
78222	78223	78225	63258	2054	180 x 120 x 72 cm	E

MESAS WORK

SUPERFICIE DE MESA: melamínico sobre aglomerado de 25 mm de grosor con cantos de PVC de 2 mm. Superficies con cantos rectos.

ESTRUCTURA: melamínica con sistema de regulación independiente (20 mm), melamínico sobre aglomerado de 25 mm de grosor con cantos de PVC de 2 mm de grosor. Estructura con cantos redondeados.

CÓD.	CÓD.	CÓD.	REF.	MEDIDAS	MODELO
HAYA	ALUMINIO	BLANCO		ANCHO x FONDO x ALTO	
HAYA	BLANCO	BLANCO			
36413	78209	63253	2102	100 x 60 x 72 cm	C

ALA PARA MESAS WORK

No compatible con las mesas de las medidas: 120 x 60 cm.

HAYA-HAYA



ALUMINIO-GRIS

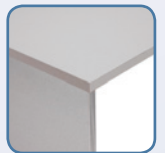

ALUMINIO-BLANCO



BLANCO-BLANCO



* Para montaje consultar con su comercial



rocada

COFFEE TABLE

CROMADO-CRISTAL



ALUMINIO-HAYA



ALUMINIO-GRIS

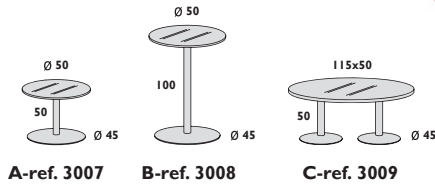
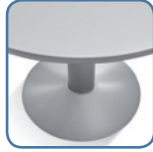

ALUMINIO-BLANCO

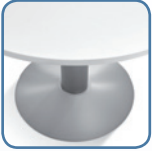

BLANCO-HAYA



BLANCO-GRIS



BLANCO-BLANCO



CÓDIGO							REF	MEDIDAS ANCHO X FONDO X ALTO	MODELO
CROMADO CRISTAL	ALUMINIO HAYA	ALUMINIO GRIS	ALUMINIO BLANCO	BLANCO HAYA	BLANCO GRIS	BLANCO BLANCO			
150683	150684	150685	150686	150687	150688	150689	3007	50 x 50 x 45 cm	A
150690	150691	150692	150693	150694	150695	150696	3008	50 x 50 x 100 cm	B
150697	150698	150699	150700	150701	150702	150703	3009	115 x 50 x 45 cm	C

MEETING MESA

HAYA-HAYA



ALUMINIO-HAYA

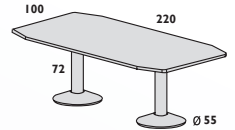
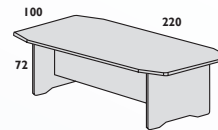
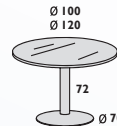
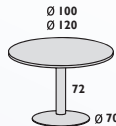
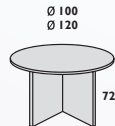

ALUMINIO-GRIS



ALUMINIO-BLANCO



ALUMINIO-CRISTAL

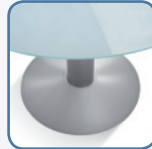

BLANCO-HAYA



BLANCO-GRIS



BLANCO-BLANCO



BLANCO-CRISTAL



CÓDIGO									REF	MEDIDAS ANCHO X FONDO X ALTO	MODELO
HAYA HAYA	ALUMINIO HAYA	ALUMINIO GRIS	ALUMINIO BLANCO	ALUMINIO CRISTAL	BLANCO HAYA	BLANCO GRIS	BLANCO BLANCO	BLANCO CRISTAL			
150704	150705	150706	150707	-	163009	163010	150708	-	3005	100 x 100 x 72 cm	A
-	44211	150710	150711	150709	150713	150714	150715	150712	3005AT		B
150716	150717	150718	-	-	163011	163012	150720	-	3006	120 x 120 x 72 cm	C
-	44214	150722	150723	150721	150725	150726	150727	150724	3006AT		D
150728	150729	150730	-	-	150732	150733	150734	-	3003	220 x 100 x 72 cm	E
-	44208	-	150736	-	150737	150738	150739	-	3003AT		F



NO RETORNABLE
NO ENTREGA EN PLANTA
 SERVICIO DE MONTAJE
14 días BAJO PEDIDO

Para montaje consultar con su comercial



MOBILIARIO MESAS REGULABLES

roca **A**

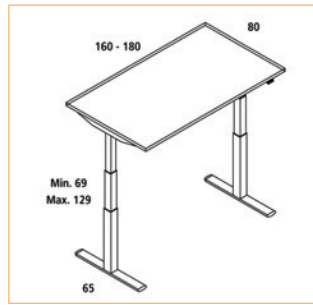

14 DÍAS
BAJO PEDIDO

CÓD.	COLOR	ANCHO
159969	BLANCO	160 cm
159968	GRIS	160 cm
159967	HAYA	160 cm
159970	ROBLE	160 cm
159973	BLANCO	180 cm
159972	GRIS	180 cm
159971	HAYA	180 cm
159974	ROBLE	180 cm

MESA CON REGULACIÓN ELÉCTRICA E-TABLE

Mesa con sistema de regulación eléctrica en altura para cubrir las necesidades de trabajo más exigentes. Superficie de mesa con melamina de 25 mm de grosor con canto de PVC de 2 mm. Acabados del tablero disponibles en haya, gris, blanco y roble. Estructura realizada en tubo y chapa de acero acabado en epoxy RAL 9010, con columna a tres niveles regulable en altura (mínimo 620 mm - máximo 1260 mm) mediante dispositivo de regulación eléctrico, para conseguir la altura deseada y trabajar de una forma fácil y rápida. Incluye niveladores de regulación en altura de hasta 2 cm. **La mesa.**

MESAS MULTIMEDIA



B



Ruedas giratorias y dos de ellas con freno

CÓD.
43845

MESA PARA VIDEOPROYECTOR

Cuerpo de acero plateado. Regulable en altura de 80 a 120 cm. La plataforma gira y se regula en inclinación. Peso máximo soportado: 10 kg. Equipada con 4 ruedas en estrella, 2 de ellas con freno. Medidas de la plataforma: 38 x 43 cm. **La mesa.**

PANTALLAS DE PROTECCIÓN

Q-CONNECT® **C**

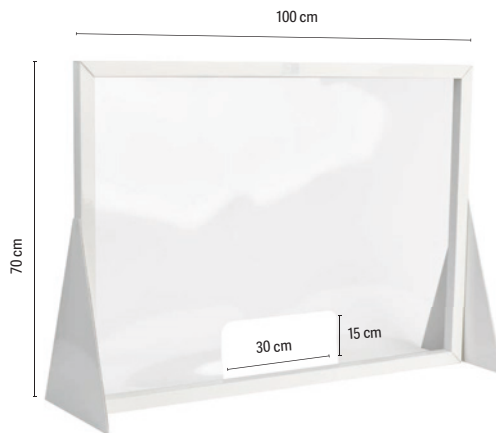

CÓD.	REF.	FORMATO	MEDIDAS
159782	KF10703	VERTICAL	70 x 100 cm
159783	KF10704	HORIZONTAL	100 x 70 cm

PANTALLA DE PROTECCIÓN PARA MOSTRADOR

Pantalla de protección con perfil de cartón. Ligera pero estable. Ideal para el intercambio de documentos o pequeños objetos gracias a la ventana central inferior. Incluye dos peanas para una estabilidad más segura. Limpiar sólo con agua y jabón. Disponible en dos posiciones. Medidas de la ventana: 30 x 15 cm. **La pantalla.**

PANTALLAS DE PROTECCIÓN



A

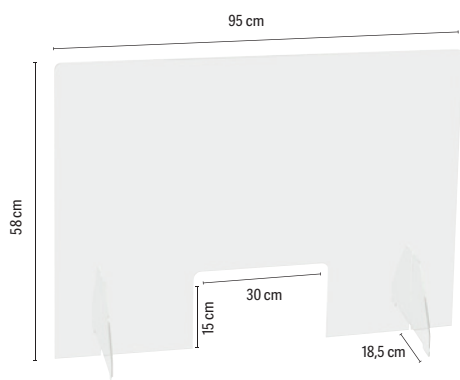

CÓD.
159435

PANTALLA DE PROTECCIÓN PARA MOSTRADOR

Pantalla de protección de pie para mostrador. PMMA 4 mm. Soporte de ángulo independiente. Material hermético para prevenir la propagación de virus o microbios. Rígido y resistente a UV. Hecho en Europa. 5 años de garantía. Color transparente. Montaje no incluido. Ventana: 30 x 15 cm. Medidas: 95 x 58 cm. **La pantalla.**



B

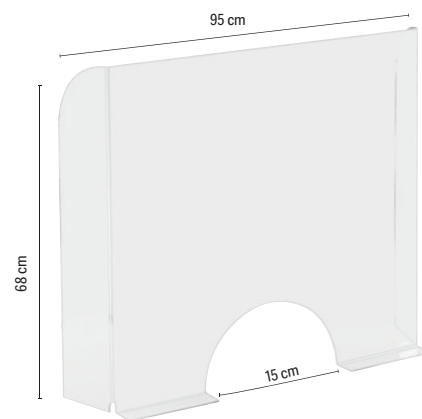

CÓD.
159432

PANTALLA DE PROTECCIÓN PARA MOSTRADOR

Pantalla de protección de pie para mostrador premium. PMMA 4 mm. Material hermético para prevenir la propagación de virus o microbios. Rígido y resistente a UV. Hecho en Europa. 5 años de garantía. Color transparente. Montaje no incluido. Apertura 15 cm. Medidas: 95 x 68 cm. **La pantalla.**



C

CÓD.	MEDIDAS
159540	120 x 75 cm
159541	90 x 67,5 cm
159542	85 x 75 cm
159543	75 x 85 cm

PANTALLA DE PROTECCIÓN PARA MOSTRADOR

Pantalla de protección para mostrador. Ventana de 30 x 15 cm. Fabricada en metacrilato transparente de 4 o 5 mm de espesor. Brinda protección creando una barrera entre sus clientes y el personal de trabajo. Montaje no incluido. **La pantalla.**

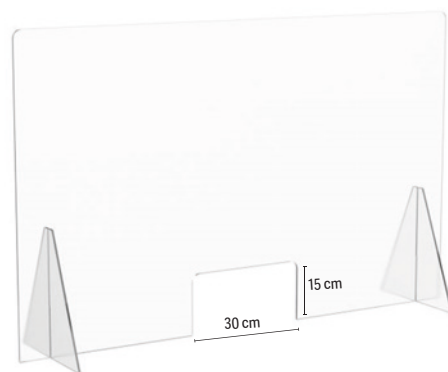

D

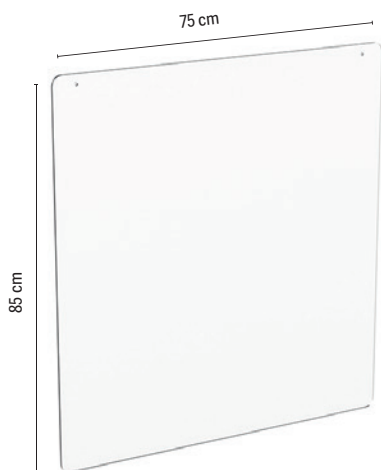

CÓD.
159544

PANTALLA DE PROTECCIÓN COLGANTE

Pantalla de protección colgante. Metacrilato transparente. Dispone de un orificio en cada esquina, que permite colocar la pantalla tanto vertical como horizontalmente. Estructura rígida, ligera y extrarresistente de rápida instalación. Superficie no porosa que permite su desinfección de una forma muy sencilla y segura. Limpiar solo con agua y jabón, no permite utilizar lejía o alcohol. Alto brillo y perfecta visibilidad a ambos lados. Ideal para farmacias, supermercados, recepciones, hoteles, oficinas, tiendas y comercios. Kit de fijación no incluido. Medidas: 75 x 85 cm. **La pantalla.**



E

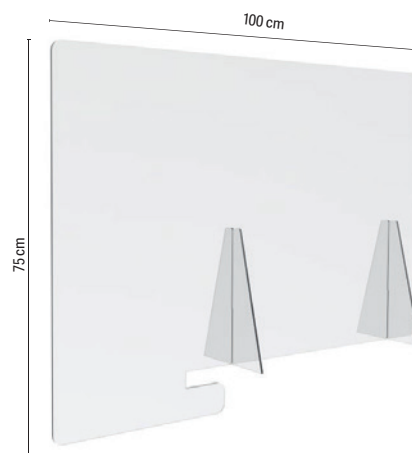

CÓD.
159809



PANTALLA DE PROTECCIÓN SEPARADORA

Pantalla de oficina separadora ideal para garantizar la seguridad en puestos de trabajo de telemarketing y en oficinas. Fabricada en metacrilato transparente. Dispone de ranura de seguridad antivuelco (35 mm) que encaja bajo el tablero y garantiza su estabilidad. Estructura rígida y resistente de rápida instalación. Limpiar sólo con agua y jabón. No permite el uso de lejía o alcohol. Incluye dos peanas de 20 x 29 cm y un voladizo de 10 cm. Medidas: 100 x 75 cm. **La pantalla.**



MOBILIARIO

GUÍA PARA LA ELECCIÓN CORRECTA DE LA SILLA

TIPOS DE MECANISMO



GIRATORIO:
Asiento giratorio 360°.



MECANISMO SINCRONIZADO:
El respaldo y el asiento se adaptan de forma sincronizada pero en distinto ángulo, a los movimientos de la persona sentada.



MECANISMO ASINCRONIZADO:
El respaldo y el asiento se adaptan de forma independiente a los movimientos de la persona sentada. Permite una mejor adaptación al cuerpo.



CONTACTO PERMANENTE:
El respaldo se ajusta a las diferentes posturas de la espalda. Sistema de bloqueo en el ángulo deseado.



BASCULANTE EJE CENTRADO:
El asiento y el respaldo se mueven siempre a la vez, manteniendo ambos siempre el mismo ángulo.

TIPOS DE AJUSTES



Respaldo regulable en altura



Asiento regulable en altura



Asiento y respaldo regulable en altura

SILLAS DE OFICINA CONFERENCIA



A

CÓD.
155342



SILLA CONFERENCIA

Plegable. Color negro.
Respaldo: Polipropileno.
Asiento: Polipropileno.
Base: Metálica.
Altura de la silla: 78 cm.
Altura del asiento: 45 cm.
Ancho del asiento: 44 cm.
Profundidad del asiento: 50 cm.
Altura del respaldo: 33 cm.
Horas de uso: 5 horas.
Peso de la silla / peso máximo soportado: 3,25 kg / 100 kg.

La silla.

SILLAS DE OFICINA CONFIDENTE

Q-CONNECT®

B
EN 1335 1-3



CÓD.	REF.	COLOR
32030	KF10880	AZUL
32031	KF10881	NEGRO
32006	KF10882	ROJO

SILLA DE OFICINA CONFIDENTE

Silla confidente apilable de cuatro patas.
Respaldo y asiento: Tapizado en malla de gran resistencia.
Base: Metálica y con cuatro patas con 4 tapones para evitar roces.
Altura de la silla: 91 cm.
Altura del asiento: 42 cm.
Ancho del asiento: 46 cm.
Profundidad del asiento: 44 cm.
Altura del respaldo: 33 cm.
Horas de uso: 4 / 5 horas.
Peso de la silla / peso máximo soportado: 5,3 kg / 100 kg.

La silla.



C



CÓD.
155341

SILLA DE OFICINA CONFIDENTE

Apilable. Color negro.
Respaldo: PVC.
Asiento: PVC.
Base: Metálica.
Altura de la silla: 81 cm.
Altura del asiento: 45 cm.
Ancho del asiento: 48 cm.
Profundidad del asiento: 48 cm.
Altura del respaldo: 36 cm.
Brazos: sin brazos.
Horas de uso: 5 horas.
Peso de la silla / peso máximo soportado: 4,20 kg / 100 kg.

La silla.



D



CÓD.
155344

SILLA DE OFICINA CONFIDENTE

Apilable. Color negro.
Respaldo y asiento: PVC.
Base: Metálica.
Altura de la silla: 77 cm.
Altura del asiento: 46 cm.
Ancho del asiento: 46 cm.
Profundidad del asiento: 42 cm.
Horas de uso: 5 horas.
Peso de la silla / peso máximo soportado: 3,25 kg / 100 kg.

La silla.

rocada **A**



CÓD.	COLOR
159965	AZUL
159966	NEGRO

SILLA DE OFICINA CONFIDENTE

Silla apilable.
 Respaldo y asiento: Polimérico técnico.
 Colores: azul y negro.
 Base: Estructura tubular metálica reforzada pintada en epoxy color negro.
 Altura de la silla: 81 cm.
 Altura del asiento: 48 cm.
 Ancho del asiento: 57 cm.
 Profundidad del asiento: 41 cm.
 Altura del respaldo: 40 cm.
 Horas de uso: 5 horas.
 Peso de la silla / peso máximo soportado: 5,2 kg / 100 kg.
La silla.

rocada **B** **EN 13761/EN 1022**



CÓD.
63247

SILLA DE OFICINA CONFIDENTE

Minimalista y moderna.
 Respaldo y asiento: Tela ignífuga de color negro.
 Base: Metálica y brazos de serie.
 Altura de la silla: 82 cm.
 Altura del asiento: 48 cm.
 Ancho del asiento: 52 cm.
 Profundidad del asiento: 56 cm.
 Altura del respaldo: 40 cm.
 Horas de uso: 5 horas.
 Peso de la silla / peso máximo soportado: 7 kg / 125 kg.
La silla.

PC **C** **EN 1022/EN 13761/EN 15373/EN 1728**



CÓD.
156119



SILLA DE OFICINA CONFIDENTE

Pack de 2 sillas. No requiere montaje.
 Respaldo y asiento: Tapizado en tejido símil piel negro.
 Base: Estructura y brazos cromados.
 Altura de la silla: 88 cm.
 Altura del asiento: 46 cm.
 Ancho del asiento: 60 cm.
 Profundidad del asiento: 55,2 cm.
 Altura del respaldo: 40 cm.
 Horas de uso: 5 horas.
 Peso de la silla / peso máximo soportado: 710 kg / 100 kg.
El pack de 2 sillas.

rocada

D

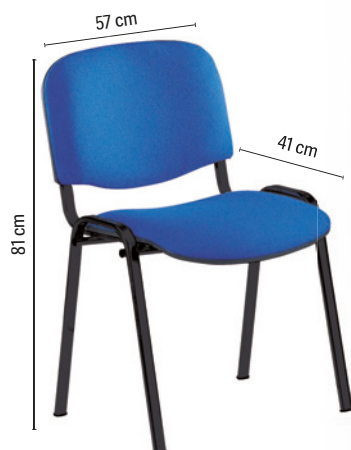

CÓD.
150421

Pala para escritura derecha. Plegable. DIN A4.



CÓD.	COLOR
92835	AZUL
150420	NEGRO

SILLA DE OFICINA CONFIDENTE

Silla apilable.
 Respaldo y asiento: Espuma inyectada. Tapizados en tela ignífuga.
 Colores: azul y negro.
 Base: Estructura tubular metálica en color negro de sección elíptica.
 Altura de la silla: 81 cm.
 Altura del asiento: 48 cm.
 Ancho del asiento: 57 cm.
 Profundidad del asiento: 41 cm.
 Altura del respaldo: 40 cm.
 Horas de uso: 5 horas.
 Peso de la silla / peso máximo soportado: 5,2 kg / 100 kg.
La silla.





MOBILIARIO

SILLAS DE OFICINA

Q-CONNECT®

EN 1335 1-3

A



CÓD.	REF.	COLOR
156265	KF19011	AZUL
156264	KF19010	NEGRO
156266	KF19012	ROJO



SILLA INFANTIL DE ESTUDIO CON RESPALDO MEDIO

Silla ergonómica y giratoria 360°.
 Respaldo: Malla de nylon que proporciona gran comodidad.
 Asiento: Tapizado en tejido de malla.
 Pistón: Cilindro de gas de 11,5 cm.
 Base: Plástica con cinco brazos.
 Altura de la silla: 90 + 10 cm.
 Altura del respaldo: 46 cm.
 Altura del asiento: 44-54 cm.
 Anchura del asiento: 47 cm.
 Profundidad del asiento: 57 cm.
 Brazos: Fijos fabricados en plástico.
 Ruedas: Nylon. 6 cm Ø.
 Horas de uso: 5 horas. Peso de la silla / peso máximo soportado: 8,75 kg / 120 kg.
La silla.

Q-CONNECT®

EN 1335 1-3

B



CÓD.	REF.	COLOR
156268	KF19014	AZUL
156267	KF19013	NEGRO



SILLA DE OFICINA GIRATORIA CON RESPALDO MEDIO

Silla giratoria con mecanismo regulable en altura.
 Asiento y respaldo: Tapizados en malla.
 Pistón: Cilindro de gas para regulación de altura.
 Base: Nylon negro.
 Altura de la silla: 87 + 12 cm.
 Altura del respaldo: 46 cm.
 Altura del asiento: 44-56 cm.
 Ancho del asiento: 46 cm.
 Profundidad del asiento: 59 cm.
 Brazos: En polipropileno negro.
 Ruedas: Nylon. 6 cm Ø.
 Horas de uso: 5 horas.
 Peso de la silla / peso máximo soportado: 9 kg / 120 kg.
La silla.



EN 1335 1-3



C



CÓD.
155464



SILLA DE OFICINA GIRATORIA CON RESPALDO MEDIO

Silla giratoria con mecanismo regulable en altura.
 Asiento y respaldo: Asiento ergonómico acolchado tapizado en malla color negro y respaldo de malla transpirable azul.
 Pistón: Cilindro de gas para regulación de altura.
 Base: Cromada de alta resistencia y 5 radios. Con ruedas.
 Altura de la silla: 87 + 10 cm.
 Altura del respaldo: 36 cm.
 Altura del asiento: 43-50 cm.
 Ancho del asiento: 54 cm.
 Profundidad del asiento: 53 cm.
 Brazos: En polipropileno negro.
 Ruedas: Nylon de 5 cm Ø con eje interno de acero.
 Horas de uso: 5 horas.
 Peso de la silla / peso máximo soportado: 9,2 kg / 100 kg.
La silla.



D



CÓD.	COLOR
156124	AZUL
156125	BLANCO
156123	NEGRO



SILLA DE OFICINA GIRATORIA CON RESPALDO MEDIO

Silla giratoria 360° con mecanismo regulable en altura. Fácil montaje.
 Asiento y respaldo: Tapizados símil piel. Ergonómicos.
 Pistón: Cilindro de gas para regulación de altura.
 Base: Cromada.
 Altura de la silla: 86 + 9 cm.
 Altura del respaldo: 41 cm.
 Altura del asiento: 44-54 cm.
 Ancho del asiento: 48 cm.
 Profundidad del asiento: 44 cm.
 Brazos: Cromados con adorno del color de la silla.
 Ruedas: Nylon de 5 cm Ø con eje interno de acero.
 Horas de uso: 4-6 horas.
 Peso de la silla / peso máximo soportado: 8 kg / 100 kg.
La silla.



Q-CONNECT®

A



EN 1335 1-3



CÓD.	REF.	COLOR
156270	KF19016	AZUL
156271	KF19017	GRIS
156269	KF19015	NEGRO

SILLA DE OFICINA GIRATORIA CON RESPALDO MEDIO

Silla giratoria regulable en altura.
 Asiento y respaldo: Tapizados en tela.
 Pistón: Cilindro de gas para regulación de altura.
 Base: Plástico.
 Altura de la silla: 89,5 + 11 cm.
 Altura del respaldo: 44 cm.
 Altura del asiento: 44,5- 54 cm.
 Ancho del asiento: 46 cm.
 Profundidad del asiento: 55 cm.
 Brazos: Plástico.
 Ruedas: Nylon. 6 cm Ø.
 Horas de uso: 5 horas.
 Peso de la silla / peso máximo soportado: 10 kg / 130 kg.
La silla.



rocada

B



CÓD.	COLOR
77126	AZUL
77127	BURDEOS

SILLA DE OFICINA GIRATORIA CON RESPALDO MEDIO

Silla giratoria regulable en altura.
 Asiento y respaldo: Tapizados en tela ignífuga.
 Pistón: De gas para regulación de altura.
 Base: Polipropileno negro con ruedas.
 Altura de la silla: 96 + 13 cm.
 Altura del respaldo: 49 cm.
 Altura del asiento: 45-54 cm.
 Ancho del asiento: 47 cm.
 Profundidad del asiento: 46 cm.
 Brazos: Plástico.
 Ruedas: Ruedas de nylon de 5 cm de Ø de rodadura interna con eje de acero.
 Horas de uso: 8 horas.
 Peso de la silla / peso máximo soportado: 11 kg / 125 kg.
La silla.



Q-CONNECT®

C



EN 1335 1-3



CÓD.	REF.	COLOR
156273	KF19019	GRIS
156272	KF19018	NEGRO
156274	KF19020	ROJO

SILLA DE OFICINA GIRATORIA CON RESPALDO MEDIO

Silla giratoria regulable en altura.
 Asiento y respaldo: Tapizados en malla.
 Pistón: De gas para regulación de altura.
 Base: Cromada con 5 ruedas.
 Altura de la silla: 92 + 8 cm.
 Altura del respaldo: 49 cm.
 Altura del asiento: 46-54 cm.
 Ancho del asiento: 48 cm.
 Profundidad del asiento: 58 cm.
 Brazos: Polipropileno.
 Ruedas: Nylon. 6 cm Ø.
 Horas de uso: 5 horas.
 Peso de la silla / peso máximo soportado: 11,30 kg / 130 kg.
La silla.

Q-CONNECT®

D

EN 1335 1-3



CÓD.	REF.	COLOR
75501	KF16526	NEGRO

SILLA DE OFICINA GIRATORIA CON RESPALDO ALTO

Silla giratoria 360° regulable en altura.
 Asiento y respaldo: Tapizados en malla.
 Pistón: De gas para regulación de altura.
 Base: Cromada con 5 ruedas.
 Altura de la silla: 94 + 10 cm.
 Altura del respaldo: 55 cm.
 Altura del asiento: 38-48 cm.
 Ancho del asiento: 48 cm.
 Profundidad del asiento: 51 cm.
 Brazos: Polipropileno, reclinables.
 Ruedas: Nylon. 5 cm Ø.
 Horas de uso: 5 horas.
 Peso de la silla / peso máximo soportado: 18 kg / 100 kg.
La silla.





MOBILIARIO

SILLAS DE OFICINA

Q-CONNECT®

EN 1335 1-3



CÓD.	REF.	COLOR
156276	KF19022	AZUL
156275	KF19021	NEGRO
156277	KF19023	ROJO

SILLA DE OFICINA GIRATORIA CON RESPALDO ALTO

Silla giratoria 360° regulable en altura. Diseño de gran comodidad. Asiento y respaldo: Asiento tapizado en tela y respaldo en malla. Pistón: De gas para regulación de altura. Base: Plástico muy resistente con 5 ruedas. Altura de la silla: 91 + 7,5 cm. Altura del respaldo: 48,5 cm. Altura del asiento: 42,5-50 cm. Ancho del asiento: 61 cm. Profundidad del asiento: 55 cm. Brazos: Polipropileno. Reclinables. Ruedas: De nylon. Nylon: 6 cm Ø. Horas de uso: 8 horas. Peso de la silla / peso máximo soportado: 9,3 kg / 130 kg.

La silla.



rocada

B



CÓD.
159962

SILLA DE OFICINA GIRATORIA CON RESPALDO ALTO

Silla giratoria regulable en altura. Mecanismo sincronizado de inclinación. Fácil montaje. Asiento y respaldo: Asiento tapizado en tela ignífuga sobre espuma inyectada. Respaldo con apoyo lumbar en malla negra transpirable. Color negro. Pistón: De gas para regulación de altura. Base: Polímero técnico de gran resistencia y estabilidad. Altura de la silla: 116-125 cm. Altura del respaldo: 58 cm. Altura del asiento: 45-54 cm. Ancho del asiento: 47 cm. Profundidad del asiento: 47 cm. Brazos: Polipropileno. Ruedas: Nylon. 5 cm Ø. Horas de uso: 8 horas. Peso de la silla / peso máximo soportado: 17,5 kg / 125 kg.

La silla.



rocada

C

EN 1335 1-3



CÓD.
77131

SILLA DE OFICINA GIRATORIA CON RESPALDO ALTO

Silla giratoria regulable en altura. Diseño de gran comodidad. Asiento y respaldo: Asiento basculante. Tapizados en tela ignífuga, relleno de espuma inyectada de alta densidad y forma ergonómica. Color negro. Pistón: De gas para regulación de altura. Base: Polipropileno negro con 5 ruedas. Altura de la silla: 102 + 13 cm. Altura del respaldo: 50 cm. Altura del asiento: 47-55 cm. Ancho del asiento: 61 cm. Profundidad del asiento: 55 cm. Brazos: Polipropileno. Ruedas: Nylon. 5 cm Ø. Horas de uso: 8 horas. Peso de la silla / peso máximo soportado: 16 kg / 125 kg.

La silla.



rocada

D

EN 1335 1-3

77133



12 DÍAS
BAJO PEDIDO



CÓD. COLOR
77132 AZUL
77133 NEGRO

SILLA DE OFICINA GIRATORIA CON RESPALDO ALTO

Silla giratoria regulable en altura. Mecanismo sincronizado de inclinación. Asiento y respaldo: Tapizados en tela ignífuga. Pistón: De gas para regulación de altura. Base: Aluminio, con 5 ruedas. Altura de la silla: 107,5 + 11,6 cm. Altura del respaldo: 60 cm. Altura del asiento: 47-57 cm. Ancho del asiento: 48 cm. Profundidad del asiento: 68 cm. Brazos: Polipropileno. Ruedas: Nylon. 6 cm Ø. Horas de uso: 8 horas. Peso de la silla / peso máximo soportado: 19 kg / 125 kg.

La silla.



rocada A



CÓD.	COLOR
150418	AZUL



SILLA DE OFICINA GIRATORIA CON RESPALDO ALTO

Silla giratoria regulable en altura.
 Mecanismo sincronizado de inclinación.
 Fácil montaje.
 Asiento y respaldo: Asiento tapizado en tela ignífuga azul sobre espuma inyectada.
 Respaldo con apoyo lumbar en malla negra transpirable.
 Pistón: De gas para regulación de altura.
 Base: Polímero técnico de gran resistencia y estabilidad.
 Altura de la silla: 102 + 7 cm.
 Altura del respaldo: 58 cm.
 Altura del asiento: 45-54 cm.
 Ancho del asiento: 45 cm.
 Profundidad del asiento: 47 cm.
 Brazos: Polipropileno.
 Ruedas: Nylon. 5 cm Ø.
 Horas de uso: 8 horas.
 Peso de la silla / peso máximo soportado: 17,5 kg / 125 kg.
La silla.

rocada B

EN 1335 1-3



CÓD.	COLOR
63244	AZUL
63245	NEGRO



SILLA DE OFICINA GIRATORIA CON RESPALDO ALTO

Silla giratoria regulable en altura. Fácil montaje.
 Asiento y respaldo: Asiento tapizado en tela ignífuga sobre espuma inyectada.
 Soporte lumbar y respaldo regulable en altura.
 Pistón: De gas para regulación de altura.
 Base: Aluminio inyectado con robusto mecanismo sincronizado.
 Altura de la silla: 97 + 12 cm.
 Altura del respaldo: 58-64 cm.
 Altura del asiento: 47-57 cm.
 Ancho del asiento: 60 cm.
 Profundidad del asiento: 62 cm.
 Brazos: Polipropileno.
 Ruedas: Nylon. 6 cm Ø.
 Horas de uso: 8 horas.
 Peso de la silla / peso máximo soportado: 13,90 kg / 125 kg.
La silla.

SILLAS DE DIRECCIÓN

Q-CONNECT C

EN 1335 1-3



CÓD.	REF.
47202	KF10893



SILLA DE DIRECCIÓN CON RESPALDO MEDIO

Silla ergonómica giratoria 360°. Mecanismo asincronizado.
 Asiento y respaldo: Tapizados en polipiel. Color negro.
 Pistón: De gas para regulación de altura.
 Base: De nylon.
 Altura de la silla: 98 + 8,5 cm.
 Altura del respaldo: 80 cm.
 Altura del asiento: 46-54,5 cm.
 Ancho del asiento: 55 cm.
 Profundidad del asiento: 55 cm.
 Brazos: Fijos en plástico.
 Ruedas: De nylon. 5 cm Ø.
 Horas de uso: 6 horas.
 Peso de la silla / peso máximo soportado: 18,20 kg / 100 kg.
La silla.

Q-CONNECT D

EN 1335 1-3



CÓD.	REF.
156279	KF19025



SILLA DE DIRECCIÓN CON RESPALDO ALTO

Silla ergonómica giratoria 360°. Asiento y respaldo: Tapizados en tejido símilpiel color negro.
 Pistón: De gas para regulación de altura.
 Base: Cromada de alta resistencia y 5 radios.
 Altura de la silla: 111 + 10 cm.
 Altura del respaldo: 65 cm.
 Altura del asiento: 50-60 cm.
 Ancho del asiento: 50,5 cm.
 Profundidad del asiento: 50,5 cm.
 Brazos: Retráctiles y regulables en varias posiciones.
 Ruedas: De nylon. 6 cm Ø.
 Horas de uso: 8 horas.
 Peso de la silla / peso máximo soportado: 12,6 kg / 130 kg.
La silla.



MOBILIARIO

SILLAS DE DIRECCIÓN

Q-CONNECT®

EN 1335 1-3

A



CÓD.	REF.
47201	KF10894

SILLA DE DIRECCIÓN CON RESPALDO ALTO

Silla ergonómica giratoria 360°. Mecanismo asincronizado. Asiento y respaldo: Tapizados en polipiel. Color negro. Pistón: De gas para regulación de altura. Base: Metálica, para una resistencia óptima. Altura de la silla: 115 + 8,5 cm. Altura del respaldo: 80 cm. Altura del asiento: 46-54,5 cm. Ancho del asiento: 50 cm. Profundidad del asiento: 55 cm. Brazos: Fijos en plástico. Ruedas: De nylon. 5 cm Ø. Horas de uso: 6 horas. Peso de la silla / peso máximo soportado: 15,3 kg / 150 kg.

La silla.



Q-CONNECT®

EN 1335 1-3

B



CÓD.	REF.
75505	KF16530

SILLA DE DIRECCIÓN CON RESPALDO ALTO

Silla ergonómica giratoria 360°. Mecanismo sincronizado. Asiento y respaldo: Tapizados en polipiel. Color negro. Pistón: De gas para regulación de altura. Base: PVC. Patas cromadas. Altura de la silla: 115 + 8,5 cm. Altura del respaldo: 67 cm. Altura del asiento: 45-53 cm. Ancho del asiento: 50 cm. Profundidad del asiento: 49 cm. Brazos: Suave recubrimiento. Ruedas: De nylon. 5 cm Ø. Horas de uso: 6 horas. Peso de la silla / peso máximo soportado: 32,5 kg / 150 kg.

La silla.



EN 1335 1-3

C



CÓD.
155466

SILLA DE DIRECCIÓN CON RESPALDO ALTO

Silla ergonómica giratoria 360°. Asiento y respaldo: Tapizados en polipiel. Pistón: De gas para regulación de altura. Base: Metálica, con una resistencia óptima. Altura de la silla: 118 + 10 cm. Altura del respaldo: 70 cm. Altura del asiento: 48-58 cm. Ancho del asiento: 65,5 cm. Profundidad del asiento: 63 cm. Brazos: Plástico. Ruedas: Nylon de 5 cm Ø con eje interior de acero. Horas de uso: 5 horas. Peso de la silla / peso máximo soportado: 12,6 kg / 100 kg.

La silla.



EN 1335 1-3

D



CÓD.
156115

SILLA DE DIRECCIÓN CON RESPALDO ALTO

Silla ergonómica giratoria 360°. Mecanismo asincronizado y regulable en altura. Asiento y respaldo: Tapizados en tejido Bali color negro. Pistón: De gas para regulación de altura. Base: Cromada de alta resistencia de 5 radios y 70 cm de diámetro. Altura de la silla: 121 + 9 cm. Altura del respaldo: 74 cm. Altura del asiento: 48-57 cm. Ancho del asiento: 70 cm. Profundidad del asiento: 70 cm. Brazos: Metálicos con recubrimiento. Ruedas: 5 ruedas de doble enlace y frenado controlado por carga. Horas de uso: 8 horas. Peso de la silla / peso máximo soportado: 19 kg / 160 kg.

La silla.



SILLAS DE DIRECCIÓN



A

EN 1335 1-3



CÓD.

156134

SILLA DE DIRECCIÓN CON RESPALDO ALTO

Sillón ergonómico con mecanismo basculante y regulable en altura. Giratoria 360°. Fácil montaje. Asiento y respaldo: Asiento ergonómico acolchado tapizado en tejido 3D color granate y respaldo en malla transpirable. Horas de uso: 4-6 horas. Pistón: Cilindro de gas de 8 cm. Base: Cromada. Con 5 radios. Altura de la silla: 101 + 7 cm. Altura del respaldo: 56 cm. Altura del asiento: 46,5-54 cm. Ancho del asiento: 61 cm. Profundidad del asiento: 55 cm. Brazos: Retráctiles. Ruedas: 5 ruedas de 5 cm Ø con eje interior de acero. Horas de uso: 5 horas. Peso de la silla / peso máximo soportado: 11 kg / 100 kg. **La silla.**



Q-CONNECT®

B

EN 12520



CÓD.

156278

REF.

KF19024

SILLA ERGONÓMICA CON RESPALDO ALTO

Silla ergonómica giratoria 360°. Asiento y respaldo: Tapizados en símil piel color negro. Horas de uso: Para uso intensivo. Pistón: De gas de 7 cm. Base: Metálica resistente. Altura de la silla: 114 + 7,5 cm. Altura del respaldo: 68 cm. Altura del asiento: 46-53,5 cm. Ancho del asiento: 61 cm. Profundidad del asiento: 62 cm. Brazos: Metálicos cromados. Ruedas: Nylon de 6 cm Ø. Horas de uso: 8 horas. Peso de la silla / peso máximo soportado: 17 kg / 130 kg. **La silla.**



roca

C



CÓD.

57041

SILLA DE DIRECCIÓN CON RESPALDO ALTO

Silla ergonómica giratoria 360°. Asiento y respaldo: Tapizados en símil piel. Horas de uso: Para uso intensivo. Pistón: De gas. Base: Metálica resistente. Altura de la silla: 120 + 5 cm. Altura del respaldo: 69 cm. Altura del asiento: 51-56 cm. Ancho del asiento: 48 cm. Profundidad del asiento: 48 cm. Brazos: Metálicos cromados. Ruedas: Nylon de 6 cm Ø. Horas de uso: 8 horas. Peso de la silla / peso máximo soportado: 17 kg / 125 kg. **La silla.**



roca

D



CÓD.

52244

SILLA DE DIRECCIÓN CON RESPALDO ALTO

Silla ergonómica giratoria 360°. Asiento y respaldo: En espuma. Tapizados en símil piel. Color negro. Pistón: De gas de fácil activación. Base: Metálica cromada con 5 ruedas. Altura de la silla: 100 + 9,4 cm. Altura del respaldo: 55 cm. Altura del asiento: 49-56 cm. Ancho del asiento: 50 cm. Profundidad del asiento: 51 cm. Brazos: Aluminio con recubrimiento en símil piel. Ruedas: Nylon de 5 cm Ø. Horas de uso: 8 horas. Peso de la silla / peso máximo soportado: 17 kg / 125 kg. **La silla.**



15 DÍAS
BAJO PEDIDO



15 DÍAS
BAJO PEDIDO



MOBILIARIO

SILLAS ESPECIALES



EN 1335 1-3

A



CÓD.
156132

SILLA GAMING

Con mecanismo basculante, regulable en altura. Giratoria 360°.

Asiento y respaldo: En material suave similar piel que se asemeja a un coche deportivo. Estructura cómoda. Apoyo lumbar y cabecero con cojín ajustable. Color negro con detalles en blanco.

Pistón: Cilindro de gas.

Base: Metálica que asegura su durabilidad en años.

Altura de la silla: 120 + 8 cm.

Altura del respaldo: 78 cm.

Altura del asiento: 42-50 cm.

Ancho del asiento: 67 cm.

Profundidad del asiento: 67 cm.

Brazos: Regulables incluidos.

Ruedas: 5 ruedas con diseño radial color blanco.

Horas de uso: 5 horas.

Peso de la silla / peso máximo soportado: 22 kg / 100 kg.

La silla.



TABURETES



B



CÓD. COLOR
156129 AZUL

TABURETE CON RESPALDO

Ergonómico y giratorio 360°. Regulable en altura.

Asiento y respaldo: Ergonómicos, acolchados en espuma y tapizados en tela.

Respaldo regulable en altura, inclinación y profundidad.

Pistón: Cilindro de gas de 25 cm.

Base: Poliamida de 5 radios y 55 cm de diámetro.

Altura del taburete: 100 + 23 cm.

Altura del respaldo: 34 cm.

Ancho del asiento: 48 cm.

Profundidad del asiento: 46 cm.

Ruedas: Nylon de 5 cm Ø.

Horas de uso: 5 horas.

Peso del taburete / peso máximo soportado: 12,9 kg / 100 kg.

El taburete.



rocada

C



CÓD.
37956

TABURETE CON RESPALDO

Ergonómico y giratorio 360°. Regulable en altura.

Asiento y respaldo: Tapizados en tela ignífuga color negro. Respaldo regulable en altura y separación.

Pistón: Cilindro de gas.

Base: Metálica con cinco pies.

Altura del taburete: 92,5 + 13 cm.

Altura del respaldo: 33 cm.

Altura del asiento: 59,5-72,5 cm.

Ancho del asiento: 40 cm.

Profundidad del asiento: 44 cm.

Ruedas: Nylon de 5 cm Ø.

Horas de uso: 8 horas.

Peso del taburete / peso máximo soportado: 10 kg / 125 kg.

El taburete.



rocada

D



CÓD.
71899

TABURETE INDUSTRIAL

Uso industrial de alta resistencia.

Asiento y respaldo: En polímero técnico de color negro.

Pistón: De gas de largo recorrido.

Base: Polímero técnico con tacos antideslizantes. Aro reposapiés regulable en altura. Admite ruedas opcionales.

Altura del taburete: 93 + 25 cm.

Altura del respaldo: 33 cm.

Altura del asiento: 56-81 cm.

Ancho del asiento: 42 cm.

Profundidad del asiento: 47 cm.

Horas de uso: 8 horas.

Peso del taburete / peso máximo soportado: 11,90 kg / 125 kg.

El taburete.



Q-CONNECT®

A



CÓD.	REF.
154529	KF17987

REPOSAPIÉS AJUSTABLE CON BALANCEO

Reposapiés de plástico ajustable en altura y ergonómico con efecto masaje, balanceo. Base antideslizante y superficie de efecto masaje que favorece la circulación de las piernas. Color negro. Medidas: 417 x 135 x 225 mm.

El reposapiés.

Q-CONNECT®

B



CÓD.	REF.
19973	KF04525

REPOSAPIÉS PLÁSTICO AJUSTABLE

Reposapiés ergonómico, regulable en altura e inclinación. Ángulo inclinable: 0-35°. Ideal para reducir la tensión en espalda, piernas y cuello. Base antideslizante. Altura: 115-185 mm. Medidas: 310 x 90 x 450 mm.

El reposapiés.

Q-CONNECT®

C



CÓD.	REF.
36149	KF17984

REPOSAPIÉS POLIESTIRENO AJUSTABLE

Complemento ajustable para confort personal. Ángulo inclinable: 0-20°. Diseño ergonómico para confort y soporte. Ángulo ajustable. Ayuda a aliviar dolores de espalda. Construcción firme y sólida. Fabricado en poliestireno de alto impacto. Medidas: 450 x 115 x 340 mm. **El reposapiés.**

Q-CONNECT®

D



CÓD.	REF.
78168	KF17981

REPOSAPIÉS AJUSTABLE EFECTO MASAJE

Reposapiés ajustable en altura. Base antideslizante. Superficie de efecto masaje que favorece la circulación de las piernas. Ángulo: 0-15°. Medidas: 448 x 90 x 325 mm. **El reposapiés.**

Q-CONNECT®

E



CÓD.	REF.
78169	KF17982

REPOSAPIÉS AJUSTABLE EFECTO MASAJE

Reposapiés ajustable en 3 niveles de altura: 110 - 140 - 170 mm. Base antideslizante. Superficie de efecto masaje que favorece la circulación de las piernas. Ángulo: 0-30°. Medidas: 460 x 110 x 340 mm. **El reposapiés.**

Q-CONNECT®

F



CÓD.	REF.
78170	KF17983

REPOSAPIÉS AJUSTABLE EFECTO MASAJE

Reposapiés ajustable en 3 niveles de altura: 110 - 140 - 170 mm. Base antideslizante cubierta de caucho. Superficie de efecto masaje que favorece la circulación de las piernas. Ángulo: 0-30°. Medidas: 460 x 110 x 340 mm. **El reposapiés.**

Q-CONNECT®

G



CÓD.	REF.
63210	KF17985

REPOSAPIÉS AJUSTABLE EFECTO MASAJE

Reposapiés ajustable en altura. Con alfombrilla/base de caucho antideslizante. Superficie efecto masaje que favorece la circulación de las piernas. Ángulo: 0-15°. Medidas: 450 x 90 x 330 mm. **El reposapiés.**

Fellowes

H

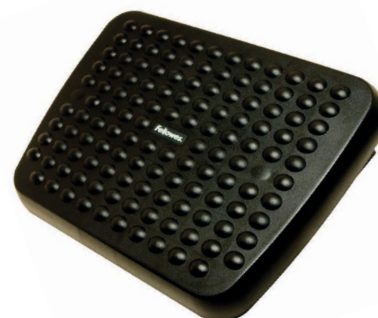

CÓD.	REF.
150986	48121-70

REPOSAPIÉS AJUSTABLE EFECTO MASAJE

Reposapiés fabricado con plástico 100% reciclado. Mejora la circulación gracias a su superficie efecto masaje. Ajuste de altura de doble posición. Permite estirar las piernas, evita las molestias en la espalda y la incomodidad. Efecto balanceo. Certificado según la norma ISO-9241. Medidas: 447 x 95 x 333 mm. **El reposapiés.**



MOBILIARIO REPOSAPIÉS

Q-CONNECT®

A

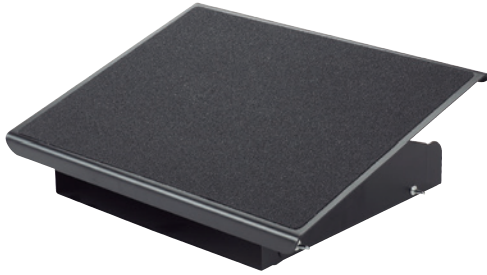

CÓD.	REF.
155032	KF17950

REPOSAPIÉS AJUSTABLE

Reposapiés ergonómico, regulable en altura e inclinación. Favorece una postura correcta del cuerpo reduciendo la tensión y el cansancio de espalda, piernas y cuello. De acero para mayor estabilidad. Ajustable en altura. 3 alturas. Superficie antideslizante. Medidas: 413 x 103 x 326 mm. **El reposapiés.**

Fellows

B



CÓD.	REF.
38263	8035001

REPOSAPIÉS AJUSTABLE MICROBAN

Evita las molestias en la espalda y la incomodidad de las piernas, garantizando la postura correcta al estar sentado. Fabricado con Microban que proporciona protección contra los microbios, impidiendo el crecimiento incontrolado de manchas y olores provocados por las bacterias. Ajustable mediante una simple presión de los pies. Se puede balancear hacia detrás y hacia delante para estimular la circulación de los pies y las piernas. Certificado según la norma ISO 9241. Medidas: 440 x 115 x 340 mm. **El reposapiés.**



Fellows

C



CÓD.	REF.
47336	8070901

REPOSAPIÉS CON CALEFACCIÓN

Reposapiés con sistema de calor/aire regulable que permite tener los pies a la temperatura deseada, ayudando a tener una situación más confortable en el puesto de trabajo. 3 niveles de regulación de temperatura: aire, nivel calor bajo (200W), nivel calor alto (500W). Evita las molestias de la espalda y la incomodidad de las piernas, manteniendo la postura correcta. Superficie de efecto masaje que favorece la circulación de las piernas. Longitud de cable 1,25 m. Regulable en altura. Certificado según la norma ISO 9241. Medidas: 415 x 135 x 250 mm. **El reposapiés.**

Fellows

D



CÓD.	REF.
156471	8064101

REPOSAPIÉS PROFESIONAL METÁLICO

Reposapiés metálico ergonómico de altura ajustable. Ajustable a 3 alturas: 100, 135 y 165 mm. Superficie efecto masaje. Base antideslizante. Medidas: 560 x 35 x 100/165 mm. **El reposapiés.**

Fellows

E



CÓD.	REF.
156470	8067001

REPOSAPIÉS ULTIMATE AJUSTABLE

Reposapiés ergonómico de altura ajustable con efecto masaje. Eleva los pies y las piernas para aliviar la presión de la zona lumbar. Certificación FIRA. Color negro. Ajustable a 3 alturas: 100, 135 y 165 mm. Base antideslizante. Medidas: 320 x 100 x 430 mm. **El reposapiés.**

Fellows

F



CÓD.	REF.
156472	8055201

REPOSAPIÉS HANA AJUSTABLE

Reposapiés de estructura en aluminio regulable a tres alturas. Superficie efecto masaje. Color negro. Medidas: 215 x 453 x 392 mm. **El reposapiés.**

3M **G**



LÍNEA
CONFORT



CÓD.	REF.
34878	FT600003311

REPOSAPIÉS ACERO ERGONÓMICO

Favorece la postura correcta del cuerpo, reduciendo la tensión y el cansancio en las piernas. Medidas: 330 x 102 x 450 mm. **El reposapiés.**

3M **A**



LÍNEA
PREVENCIÓN
TOTAL

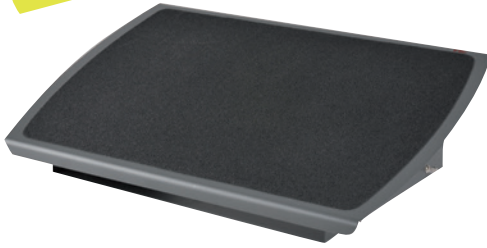

ACERO

CÓD.	REF.
27303	XA00650208

REPOSAPIÉS ACERO ERGONÓMICO

Favorece la postura correcta del cuerpo, reduciendo la tensión y el cansancio en las piernas. Línea de prevención total indicada para usuarios intensivos, que pasan más de 20 horas semanales de actividad con el ordenador. Cumple norma ISO 9241. Altura: 101,6 a 127 mm. Medidas: 560 x 350 mm.

El reposapiés.

3M **B**



LÍNEA
CONFORT

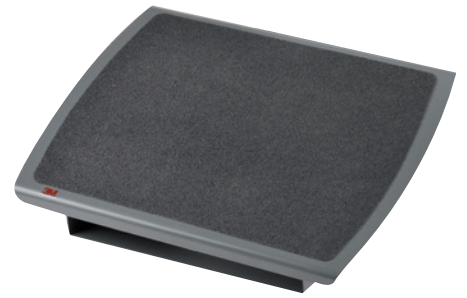

ACERO

CÓD.	REF.
29474	XA00650207

REPOSAPIÉS ACERO ERGONÓMICO

Línea Confort indicada para usuarios ocasionales, que pasan menos de 20 horas semanales de actividad con el ordenador. Favorece la postura correcta del cuerpo, reduciendo la tensión y el cansancio de espalda, piernas y cuello. De acero, para mayor estabilidad. Ajustable en ángulo y altura. Altura: 101,6 a 127 mm. Medidas: 450 x 330 mm. **El reposapiés.**

Kensington **C**

CÓD.	REF.
43848	ACCO56146

REPOSAPIÉS PLÁSTICO SOLEMATE PLUS

Diseño contemporáneo. Sencillo mecanismo de inclinación (0 a 20°). Plataforma con relieves para mejor sujeción de los pies. Control de bloqueo de la inclinación. 6 posiciones de ajuste de la altura. Medidas: 450 x 350 x 95 mm. **El reposapiés.**





MOBILIARIO

RESPALDOS LUMBARES

Q-CONNECT®

A



CÓD.	REF.
63211	KF17986

RESPALDO LUMBAR MEMORY FOAM

Cojín ergonómico ideal para mejorar la postura, aliviar los dolores a nivel de los riñones y para prevenir la aparición de molestias en la parte baja de la espalda. Con espuma que mantiene memoria de la forma, mejorando el confort y previniendo las molestias. Además de en la oficina se puede utilizar en el hogar y en los asientos durante los viajes. Color negro. Medidas: 340 x 300 x 110 mm. **El respaldo.**

Felloses

B



CÓD.	REF.
38663	8041801

RESPALDO LUMBAR ULTIMATE PROFESSIONAL

Cojín ergonómico para proporcionar confort y corregir la posición de la espalda gracias al memory foam de 3 secciones. Adaptable a la curvatura normal de la espalda. Adecuado para la sección central. Con sistema de triple enganche que proporciona estabilidad y evita reajustes. Tiras ajustables que permiten fijar el cojín a la mayoría de las sillas de la oficina. Color negro. Medidas: 365 x 375 x 55 mm. **El respaldo.**

Felloses

C



CÓD.	REF.
156742	8042101

COJÍN LUMBAR PORTÁTIL

Cojín que proporciona confort a la zona lumbar. Se fija a través de una correa ajustable y tiene una funda extraíble y lavable. Compacto y portátil. Color negro. Medidas: 304 x 126 x 54 mm. **El cojín.**



Kensington

D



CÓD.	REF.
154100	K55807WW

COJÍN DE GEL FRÍO

Cojín de refrigeración con núcleo de gel frío. Proporciona una disminución de la temperatura corporal para una máxima comodidad. Diseño ergonómico que promueve una postura saludable, mejora la circulación y alivia la presión de la columna vertebral. Color negro. Medidas: 363 x 460 x 71 mm. **El cojín.**

Felloses

E

CÓD.	REF.
52912	8029901

RESPALDO LUMBAR MESH PROFESSIONAL SUITES

Reduce la tensión de la espalda manteniendo la posición adecuada cuando se está sentado. Se amolda a los contornos del cuerpo proporcionando el máximo apoyo. Material de malla que permite la circulación del aire para mayor comodidad personal. Sistema tensor que permite ajustar el respaldo a cualquier silla. Incorpora cojín lumbar de espuma ajustable verticalmente para poder colocarse según las preferencias de cada usuario. Medidas: 304 x 370 x 195 mm. **El respaldo.**



Felloses

F

CÓD.	REF.
71751	9191301

RESPALDO LUMBAR MESH OFFICE SUITES

Reduce la tensión de la espalda manteniendo la posición adecuada cuando se está sentado. Se amolda a los contornos del cuerpo proporcionando el máximo apoyo. Material de malla que permite la circulación del aire para mayor comodidad personal. Sistema tensor que permite ajustar el respaldo a cualquier silla. Incorpora cojín lumbar de espuma ajustable verticalmente para poder colocarse según las preferencias de cada usuario. Medidas: 440 x 512 x 140 mm. **El respaldo.**





MÁS
5000
REFERENCIAS

MATERIAL
DE OFICINA



LA CALIDAD NO ES UNA OPCIÓN,
ES NUESTRO COMPROMISO.



PRODUCTOS
TECNOLÓGICOS

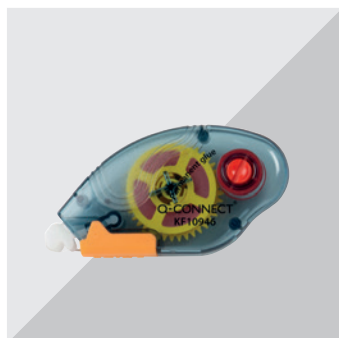



MOBILIARIO ILUMINACIÓN

Q-CONNECT® **6W** **1300 lux**

A

Tono luz variable



SENSOR TÁCTIL

CÓD. REF.
153418 KF18753

LÁMPARA DE OFICINA

Lámpara de oficina. De ABS, 6 W, CCT de 2800 (luz cálida) a 6500 (luz fría) grados Kelvin, con tira de 28 leds último modelo 5730, con lumen de 1300 lux. Interruptor por sensor de 3 niveles de luminosidad. Hasta 20 000 horas de duración. Brazo y pie oscilantes. Color blanco. Medidas: diámetro de la base: 165 mm, altura: 400 mm.

La lámpara.



Q-CONNECT® **9W** **1300 lux**

B

Tono luz variable



SENSOR TÁCTIL

CÓD. REF.
153419 KF18754

LÁMPARA DE OFICINA

Lámpara de oficina. De ABS, 9 W, CCT de 2800 (luz cálida) a 6500 (luz fría) grados Kelvin, con tira de 28 leds. Con lumen de 1300 lux. Interruptor por sensor de 4 niveles de luminosidad. Hasta 20 000 horas de duración. Color negro y blanco. Medidas: 205 x 402 x 145 mm.

La lámpara.



Q-CONNECT® **9W** **1300 lux**

C

Tono luz variable



SENSOR TÁCTIL

CÓD. REF.
153420 KF18755

LÁMPARA DE OFICINA

Lámpara de oficina. De ABS, 9 W, CCT de 3000 (luz cálida) a 6000 (luz fría) grados Kelvin, con tira de 32 leds, con lumen de 1300 lux. Interruptor por sensor de 3 niveles de luminosidad. Tiempo de vida estimado 2 años. Color blanco. Medidas: 155 x 562 x 220 mm.

La lámpara.



Q-CONNECT® **5W** **600 lux**

D

Tono luz variable



SENSOR TÁCTIL

CÓD. REF.
156581 KF11302

LÁMPARA DE OFICINA

Lámpara de oficina de sobremesa fabricada en ABS con brazo de aluminio. Interruptor por sensor de 4 niveles de luminosidad. Tira de 48 leds. Hasta 50 000 horas de duración. Potencia 5 W, cct de 3000 (luz cálida) a 6000 (luz fría) con tira de 20 leds, con lumen de 600 lux. Ideal para estudiar, trabajar o leer. Carga inalámbrica para los dispositivos compatibles Qi o por USB. Función apagado automático 1 H/2 H. Color negro. Medidas: 120 x 400 x 180 mm.

La lámpara.



cep **E** **4W** **1000 lux**



CÓD.	COLOR
155778	AZUL
155780	NEGRO
155779	ROJO

LÁMPARA DE OFICINA

Lámpara LED. Totalmente orientable en cualquier sentido, incluso dirigido hacia el techo. Cabeza orientable. Interruptor y regulador de intensidad de luz. Clase energética: A+. Flujos luminosos: 1000 Lux a 30 cm. Índice IRC >80. Potencia: 4W. Medidas: 550 x 600 mm.

La lámpara.



cep **F** **7,5W**



CÓD.
78569

LÁMPARA DE OFICINA

Lámpara de oficina cromada de diseño moderno y elegante. Con led incorporada. Con 3 articulaciones que proporcionan una gran movilidad al brazo y a la cabeza. Interruptor táctil y regulador de intensidad de la luz. Fabricada en acero y aluminio 100% reciclables. Incorpora espejo. Color plata. Longitud desde la base: 660 mm. Diámetro de la base: 170 mm.

La lámpara.

SENSOR TÁCTIL





3,2W

A

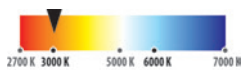

CÓD.
57179

LÁMPARA DE OFICINA

Con 24 leds de 0,06 W incorporadas de última generación que garantizan la comodidad visual. Bola rotatoria 360°. Estructura en aluminio y acero 100% reciclable. Interruptor táctil para regulación de intensidad. Color gris metal con base negra. La luz debe proceder del lado izquierdo si se trabaja con la mano derecha y al contrario si se es zurdo. 2 m de cable. Longitud desde la base de 580 mm. Diámetro de la base: 150 mm. **La lámpara.**



PL/11W-230V

B



CÓD.	COLOR
63015	NEGRO
63016	PLATA

LÁMPARA DE OFICINA

Lámpara de oficina de diseño actual y cómodo, con 3 articulaciones que facilitan su movilidad. Fabricada en ABS y aluminio. Fluorescente con gran extensión y bajo consumo de 11W. Excelente iluminación efecto día. Genera menos calor que las luces halógenas o incandescentes. Se suministra con bombilla. Se suministra con base y mordaza. Apertura mordaza: 10-50 mm. Longitud desde la base: 921,5 mm. Ancho de la base: 200 mm. **La lámpara.**



5,4W

C



CÓD.
150358

LÁMPARA DE OFICINA CON LUPA

Práctica lámpara de oficina con lupa y led de 5,4W. De uso profesional, está indicada para trabajos de precisión en campos técnicos o médicos. Con lente de 4 dioptrías (diámetro 90 mm) con aumento de 2x y lente adicional incrustada de 9 dioptrías (diámetro 20 mm) con aumento 3,25x. Si se necesita sólo la luz se puede cubrir la lente de la lámpara con una tapa. Con 3 articulaciones que facilitan su movilidad. Fabricada en ABS y aluminio. Tiempo de vida estimado de 25 000 h. Libre de parpadeos y con buena reproducción cromática para un confort visual óptimo. Poca generación de calor. Lámparas integradas en las luminarias, por lo que no son intercambiables. Apertura mordaza: 5-45 mm. Medidas brazos: 360 y 360 mm. Lámpara: 140 mm. **La lámpara.**



5,6W

D



CÓD.	COLOR
154387	GRIS
154386	NEGRO

LÁMPARA DE OFICINA

Equipada con led integrado de 5,6W de potencia con una duración de 40 años y 460 lúmenes. Lámpara de oficina con buena eficiencia luminosa: 109 lm/ W. Consume dos veces menos que una lámpara fluorescente. Equipada con un difusor que permite un mejor reparto de la luz. Su brazo tiene 3 articulaciones. Gira 360° sobre la base y el cabezal gira en todas direcciones. Consumo energético 4,2 kW cada 1000 horas. El interruptor está en el cabezal. Medidas: 190 x 580 + 460 x 290 mm. **La lámpara.**



11W

1000 lux

E



CÓD.
154388

LÁMPARA DE OFICINA

Equipada con led integrado de 11W de potencia con una duración de 30 000 horas y 1000 lúmenes. Recubrimiento en el interior del cabezal con una pintura esmaltada para un mejor reflejo de la luz. Brazo giratorio 360° sobre la base y doble articulación. Consumo energético 11 kW cada 1000 horas. Medidas: 200 x 400 x 400 mm. **La lámpara.**



4W

F



CÓD.	COLOR
154383	AZUL
154384	BLANCO
154382	NEGRO
154385	ROJO

LÁMPARA DE OFICINA

Equipada con led integrado de 4W de potencia, con una duración de 20 000 horas y 500 lúmenes. La forma de su cabezal proporciona mayor difusión en la superficie de trabajo. Equipada con un brazo flexible. Consumo energético de 5 kW cada 1000 horas. Medidas: 140 x 450 mm. **La lámpara.**

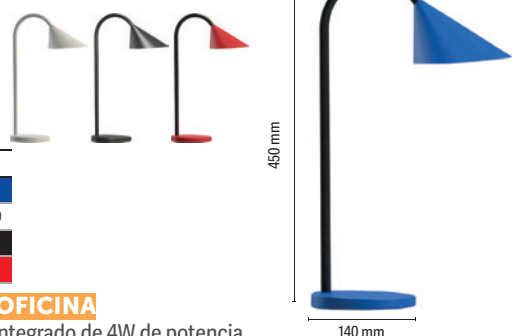

5W

G



SENSOR TÁCTIL

CÓD. REF.
11448 LM01

LÁMPARA INFANTIL

Lámpara de mesa o escritorio inalámbrica con batería recargable fabricada en ABS. Esta lámpara está especialmente diseñada para iluminar sin dañar la visión de los niños. Los leds de colores permiten crear diferentes ambientes, cada color se adapta a una situación: descansar, leer o estudiar. El brazo es inclinable para ajustar la difusión de la luz. Interruptor táctil. Con 3 niveles de brillo. Ahorro de energía. Potencia: 5W. Cable para cargar incluido. Color blanco. Medidas: 133 x 209 x 137 mm. **La lámpara.**





MOBILIARIO

RELOJES

Q-CONNECT®

A



300 mm

CÓD.	REF.	MARCO
22366	KF15589	BLANCO
22367	KF15590	NEGRO

RELOJ DE PARED PLÁSTICO

Reloj de pared, diseño moderno y actual. Con números grandes y en color negro sobre una base blanca que facilita su lectura. Funciona con 1 pila AA (no incluida). Diámetro: 300 mm. **El reloj.**

Q-CONNECT®

B



340 mm

CÓD.	REF.	MARCO
22368	KF15591	BLANCO
22369	KF15592	NEGRO

RELOJ DE PARED PLÁSTICO

Reloj de pared, diseño moderno y actual. Con números grandes y en color negro sobre una base blanca que facilita su lectura. Funciona con 1 pila AA (no incluida). Diámetro: 340 mm. **El reloj.**

Q-CONNECT®

C

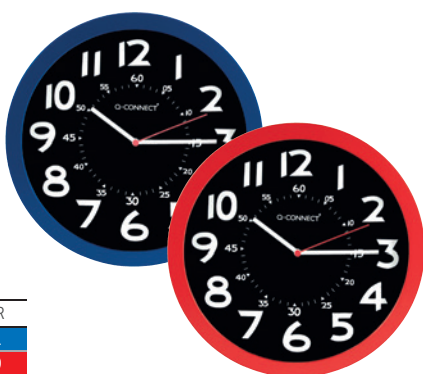

300 mm

CÓD.	REF.	COLOR
153907	KF11214	AZUL
153908	KF11215	ROJO

RELOJ DE PARED PLÁSTICO

Reloj de pared, diseño moderno y actual. Con números blancos sobre fondo negro. Números grandes para una lectura fácil. Colores vivos. Funciona con 1 pila AA (no incluida). Diámetro: 300 mm. **El reloj.**

Q-CONNECT®

D



600 mm

CÓD.	REF.
153909	KF11216

RELOJ DE PARED CROMADO

Reloj de pared con borde cromado. Números de gran tamaño en color negro sobre fondo blanco que facilita su lectura. De gran tamaño, es ideal para espacios grandes. Funciona con 1 pila AA (no incluida). Diámetro: 600 mm. **El reloj.**

ESTANTERÍAS



E



5 AÑOS GARANTÍA

80 KILOS

CÓD.	COLOR
300001	BLANCO
58564	GRIS

ESTANTERÍA METÁLICA 5 ESTANTES

Estantería metálica 5 estantes, 80 kg por estante. Montaje con tornillos. Caben 50 cajas de archivo definitivo. Medidas: 90 x 180 x 40 cm. **La estantería.**

PAPERFLOW

F



5 AÑOS GARANTÍA

80 KILOS

CÓD.	MÓDULO
76117	INICIAL
76118	ADICIONAL

ESTANTERÍA METÁLICA 6 ESTANTES

Estantería metálica formada por 6 estantes. Cada estante soporta 80 kg. Bandejas de madera prensada. Montaje fácil sin tornillos por simple encaje. Fabricada en acero acabado en epoxi gris. Posibilidad de añadir estanterías extras a la inicial a medida que aumentan sus necesidades de almacenaje. Medidas: 100 x 200 x 34 cm. **La estantería.**



PAPERFLOW

A



CÓD.
34811

ESTANTERÍA METÁLICA 5 ESTANTES

Estantería formada por 5 estantes de acero ultrarresistente. Cada estante soporta 180 kg. Montaje fácil sin tornillos por simple encaje. Color azul/gris. Medidas: 100 x 200 x 34 cm. **La estantería.**



B



CÓD.
58565

ESTANTERÍA METÁLICA 5 ESTANTES

Estantería metálica 5 estantes, 200 kg por estante. Bandejas de madera. Montaje fácil sin tornillos por simple encaje. Color azul/naranja. Medidas: 90 x 180 x 45 cm. **La estantería.**



C



CÓD.
58566

ESTANTERÍA METÁLICA 5 ESTANTES

Estantería metálica 5 estantes, 300 kg por estante. Bandejas de madera. Montaje fácil sin tornillos por simple encaje. Color azul/naranja. Medidas: 100 x 192 x 50 cm. **La estantería.**



D



CÓD.
58567

ESTANTERÍA METÁLICA 4 ESTANTES

Estantería metálica 4 estantes, 430 kg por estante. Bandejas de madera. Montaje fácil sin tornillos por simple encaje. Color azul/naranja. Medidas: 100 x 200 x 60 cm. **La estantería.**

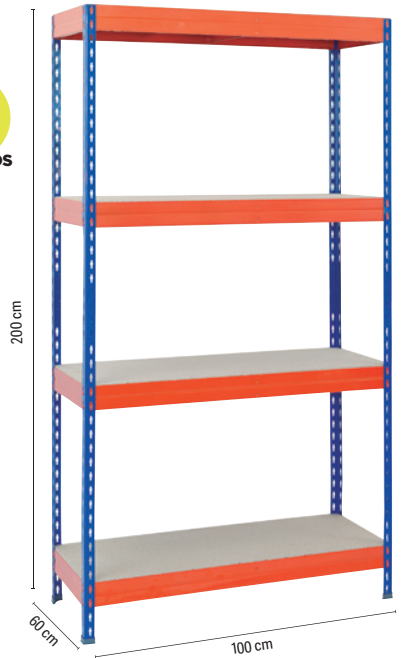

E



CÓD.
159873

ESTANTERÍA METÁLICA 4 ESTANTES

Estantería de metal. De fácil montaje sin tornillos. Con bandejas de madera con alta capacidad de carga de hasta 430 kg/nivel. 4 niveles. Color azul/naranja. Medidas: 200 x 150 x 60 cm. **La estantería.**



F



CÓD.
159872

ESTANTERÍA METÁLICA 4 ESTANTES

Estantería de fácil montaje sin tornillos. Con bandejas de madera con alta capacidad de carga hasta 500 kg/nivel. 4 niveles. Color gris antracita. Medidas: 200 x 200 x 70 cm. **La estantería.**





MOBILIARIO

MUEBLES AUXILIARES

PAPERFLOW

A



CÓD.

38890

MUEBLE ESTANTERÍA

Mueble biblioteca por módulos para clasificación horizontal o vertical. Fabricado en poliestireno de alto impacto en color gris/gris antracita. Con 8 casillas. Medidas: 79 x 151,8 x 33 cm.

La estantería.

PAPERFLOW

B

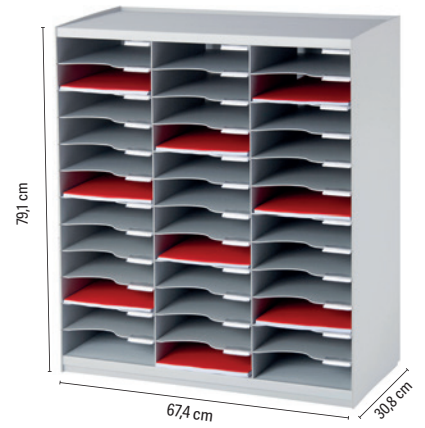

CÓD.

34801

MÓDULO

Clasificador monobloque de 36 casillas, compuesto por 3 columnas de 12 casillas. Color gris. Medidas: 67,4 x 79,1 x 30,8 cm. **El módulo.**

PAPERFLOW

C

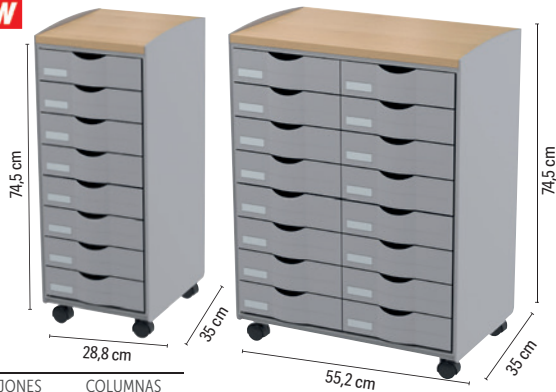

CÓD.

43540

CAJONES

8

COLUMNAS

1

43541

16

2

MUEBLE AUXILIAR MULTIFUNCIÓN

Mueble móvil de cajones. Con cajones para documentos de 240 x 320 mm. Fabricado en poliestireno de alto impacto. Tope de retención en cada cajón. Con cuatro ruedas giratorias. Incluye etiquetas y portaetiquetas. Se entrega semimontado, para solo tener que clipsar las fachadas de los cajones.

El mueble.

PAPERFLOW

D



CÓD.

78509

COLOR

HAYA

GRIS

MUEBLE AUXILIAR MULTIFUNCIÓN

Mueble con ruedas multiuso de 14 casillas. Estructura y casillas de poliestireno. Acabado superior de panel de partículas de melamina decorado haya. Alta resistencia: aguanta hasta 60 kg en la parte superior y 3 kg por casilla. Medidas de las casillas: 25 x 8,5 x 32,1 cm. **El mueble.**

ORGANIZADORES DE ARMARIO

PAPERFLOW

E

CÓD.

38893

ORGANIZADOR DE ARMARIO

Estructura en poliestireno de alto impacto. Se compone de un espacio de archivo horizontal para formatos hasta 24 x 32 cm. 4 casillas de altura de 48 mm. Un espacio de archivo vertical con separadores. Color gris. Se entrega montado. Medidas: 54,3 x 24,5 x 34 cm. **El organizador.**

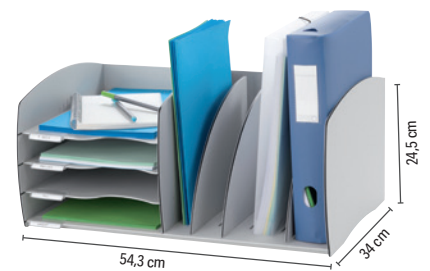

PAPERFLOW

F

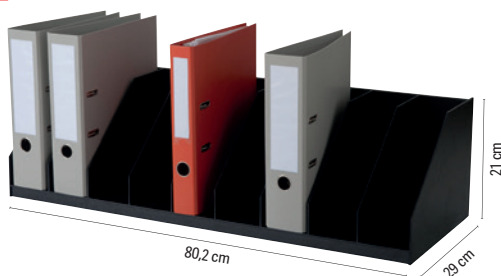

CÓD.

34806

ORGANIZADOR DE ARMARIO

Estructura en poliestireno de alto impacto. Clasificador con 10 compartimentos fijos en color negro. Ancho de la casilla: 8,2 cm. Medidas: 80,2 x 21 x 29 cm. **El organizador.**

PAPERFLOW

G

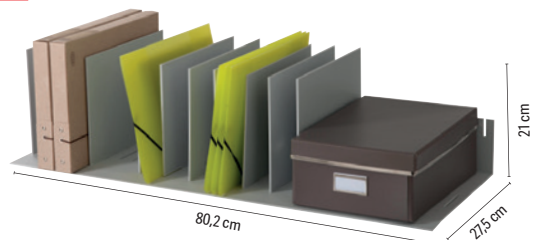

CÓD.

34803

ORGANIZADOR DE ARMARIO

Estructura en poliestireno de alto impacto. Clasificador con separadores ajustables en color gris que se adaptan al grosor de los documentos, revistas, diccionarios, etc. 10 compartimentos. Ancho de la casilla regulable. Medidas: 80,2 x 21 x 27,5 cm. **El organizador.**



A



CÓD.	DIVISIONES	COLOR	MEDIDAS
37954	DIVISIÓN EN ASPA (A)	TRANSPARENTE	150 x 150 x 155 mm
37952	2 CAJONES (B)	TRANSPARENTE	190 x 150 x 150 mm
37953	4 CAJONES (C)	TRANSPARENTE	190 x 150 x 150 mm
71977	EN ASPA (D)	AZUL TRANSPARENTE	150 x 150 x 155 mm
71978	4 CAJONES PEQUEÑOS (E)	AZUL TRANSPARENTE	190 x 150 x 150 mm
71976	2 CAJONES GRANDES (F)	AZUL TRANSPARENTE	190 x 150 x 150 mm

CUBO ORGANIZADOR DE ARMARIO ARCHICUBO

Organizadores modulares fabricados en poliestireno inyectado transparente de gran calidad y brillo. Permite unirlos y apilarlos en vertical y horizontal o con distintas combinaciones de cajones mediante clips de sujeción (2 clips incluidos por modelo). Ideal para organizar pequeño material de oficina, blocs de notas, bolígrafos, CDs, en estanterías y armarios. Cajones extraíbles y de apertura independiente. **El cubo.**



B

CÓD.
156052

ORGANIZADOR DE CAJÓN

Para almacenar y distribuir con compartimentos los objetos que se usan a diario. Fabricado con material reciclado. Compatible con la mayoría de los cajones, adaptable en anchura entre 246 y 396 mm. 4 separadores, posibilidad de elegir hasta 9 pequeños compartimentos. Color negro. Medidas: 29,8 x 24,6 x 3,6 cm. **El organizador.**



C



	CÓD.	FORMATO	MEDIDAS
1	156053	DIN A4+ HORIZONTAL	35,5 x 27 x 27,1 cm
2	156054	DIN A4+ VERTICAL	27,8 x 34,7 x 27,1 cm
3	156056	DIN A4+	35 x 32 x 28,8 cm

CLASIFICADOR CON CAJONES

Clasificador individual de 5 cajones para DIN A4+. Superponible. Deslizamiento perfecto de los cajones, con un stop de seguridad y portaetiquetas con etiquetas suministradas. Color negro con cajones arlequin, cada cajón tiene un color diferente que lo hace más moderno y permite identificar con más facilidad los documentos. **El módulo.**



D

CÓD.
156057

MÓDULO VERTICAL

Módulo vertical con 5 separadores. La solución flexible para organizar de manera vertical los documentos DIN A4+. Los separadores se pueden posicionar de manera perpendicular o de manera oblicua. Con una profundidad de 30 cm y con anchura de 29 cm, es compatible con todos los armarios de archivos. También se puede usar solo en una mesa. Medidas: 28,8 x 25,5 x 30 cm. **El módulo.**

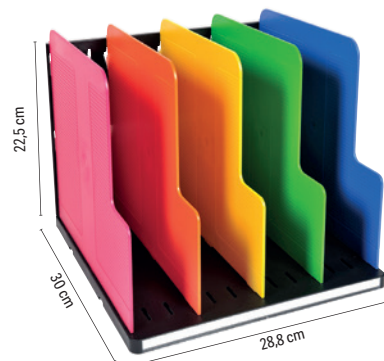

E

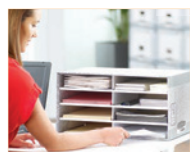

CÓD.
46693

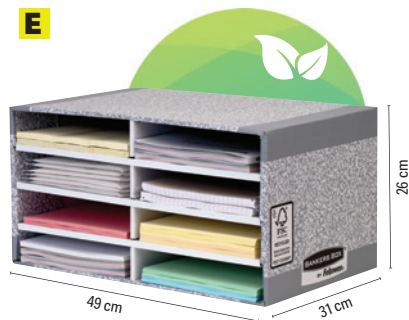

MÓDULO CLASIFICADOR CARTÓN

Organizador fabricado en cartón 100% reciclado e impreso con tintas a base de agua. 100% reciclable. Ocho casilleros para organizar documentos, correo y otros productos de escritorio. En la parte frontal se pueden incluir etiquetas. Apilable hasta tres alturas para ahorrar espacio. Medidas compartimento: 23 x 5,5 x 31 cm. Medidas del módulo: 49 x 26 x 31 cm. Se entrega sin montar. **El módulo.**



F

CÓD.
34809

ARCHIVADOR CASILLAS

Módulo archivador con 15 casilleros para archivar horizontalmente documentos formato DIN A4. Incluye visores y etiquetas, cuentan con una muesca para facilitar la extracción de los documentos. Color gris. Medidas: 75,5 x 31,3 x 32,7 cm. Se entrega sin montar. **El módulo.**

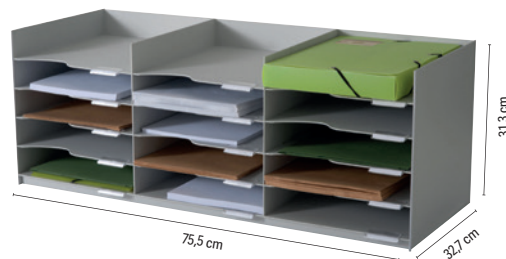



MOBILIARIO MAMPARAS

PAPERFLOW

A

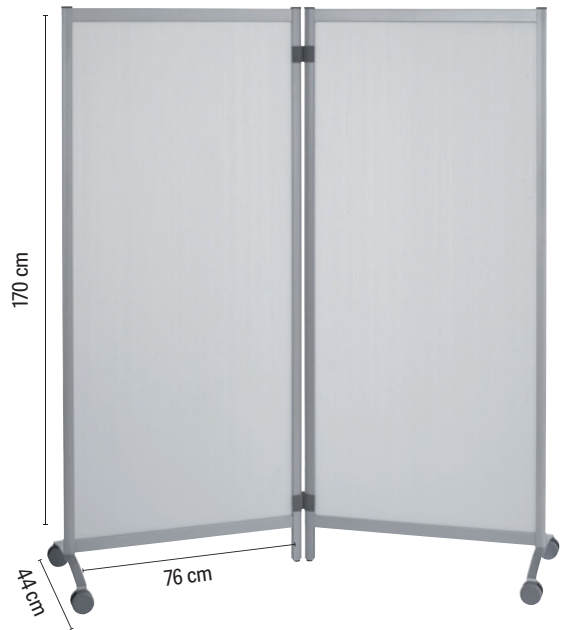

CÓD.

72741

MAMPARA DIVISORIA

Mampara translúcida con 2 paneles en polipropileno y estructura de aluminio. Equipada de un pie fijo y de un pie móvil con ruedas. Geometría variable. Unidas con 4 clips de conexiones. Medidas: 76 + 76 x 170 x 44 cm. Peso: 19 kg.

La mampara.

TAQUILLAS



INICIAL

Dispone de 2 caras laterales. Se puede montar individualmente.



EXTENSIÓN

Se acopla en el montaje a la unidad anterior. No pueden montarse individualmente.



CÓD.

58558

MODELO

INICIAL

58559

EXTENSIÓN



INICIAL

Dispone de 2 caras laterales. Se puede montar individualmente.

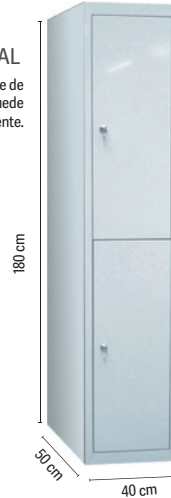

EXTENSIÓN

Se acopla en el montaje a la unidad anterior. No pueden montarse individualmente.



C

CÓD.

58560

MODELO

INICIAL

58561

EXTENSIÓN

TAQUILLA METÁLICA CON LLAVE

Taquilla metálica de 1 puerta de estética moderna y gran capacidad, perfecta para industrias y colectividades. Fácil montaje Pintura Epoxi RAL 7035 (Gris perla). Cerradura con llave incorporada. Portaercheros. Rejilla de ventilación. Portaetiquetas. Medidas: 30 x 180 x 50 cm. **La taquilla.**

TAQUILLA METÁLICA CON LLAVE

Taquilla metálica de 2 puertas de estética moderna y gran capacidad, perfecta para industrias y colectividades. Fácil montaje Pintura Epoxi RAL 7035 (Gris perla). Cerradura con llave incorporada. Portaercheros. Rejilla de ventilación. Portaetiquetas. Medidas: 40 x 180 x 50 cm. **La taquilla.**



D

CÓD.

155585

TAQUILLA PARA LIMPIEZA

Taquilla metálica especialmente diseñada para ropa y material del limpieza. Cerradura amaestrada con dos llaves. Dispone de 4 departamentos separados. Portaetiqueta en la puerta. Barra de acero inoxidable para colgar perchas. Dispone de 3 estantes. Rejilla de ventilación. Se suministra desmontada. Color gris. Medidas: 50 x 180 x 50 cm. **La taquilla.**





A



TAQUILLA METÁLICA CON LLAVE

Taquilla metálica para ropa. Los módulos de inicio pueden montarse como taquillas individuales o como módulo inicial para realizar composiciones de varias taquillas. Cerradura con dos llaves. Portaetiquetas en la puerta. Barra de acero inoxidable para colgar perchas. Rejilla de ventilación. Se suministra desmontada. Color gris. Medidas: 38 x 183 x 45 cm.

La taquilla.

CÓD.	MODELO	COMPARTIMENTOS
155579	INICIO	1
155580	EXTENSIÓN	1
155581	INICIO	2
155582	EXTENSIÓN	2
155583	INICIO	4
155584	EXTENSIÓN	4

ARCHIVADOR METÁLICO DE SUELO PARA CARPETAS COLGANTES

Fabricado en chapa de acero pulida y laminada en frío, según las normas de calidad DIN. Acabado en pintura epoxy. Refuerzos metálicos interiores que proporcionan gran estabilidad. Montaje fácil. Cajones para carpetas colgantes formatos DIN A4, folio y folio prolongado ya que las guías son ajustables a los diferentes tamaños. Capacidad para 35 carpetas por cajón. Sin atascos. **El archivador.**

B

A4

F^o

F⁺

GUÍAS SIMPLES

CÓD.	COLOR	CAJONES
31236	ARENA	DOS
31235	GRIS BICOLOR	DOS
31238	ARENA	TRES
31237	GRIS BICOLOR	TRES

ANTIVUELCO* - GUÍAS TELESCÓPICAS

CÓD.	COLOR	CAJONES
43210	GRIS BICOLOR	DOS
43211	ARENA	TRES
43212	GRIS BICOLOR	TRES
43213	GRIS	CUATRO
43214	ARENA	CUATRO
43215	GRIS BICOLOR	CUATRO

ARCHIVADORES

GRIS BICOLOR

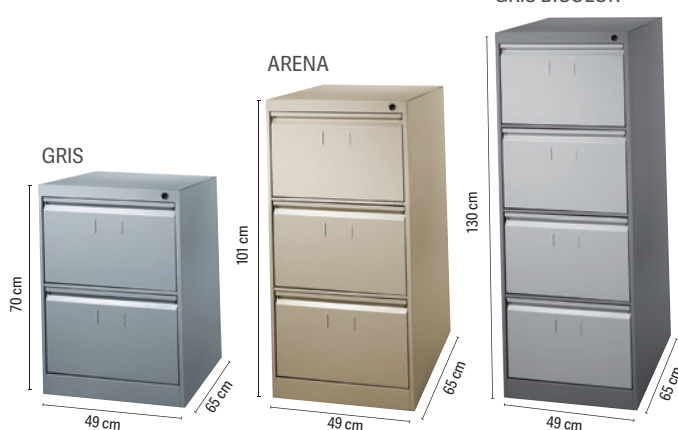

* No se puede abrir más de un cajón a la vez, para así evitar el vuelco del archivador.

PAPERFLOW

C



A4

CÓD.	MÓDULO / CAJONES
26645	GRIS / GRISES

ARCHIVADOR DE SUELO PARA CARPETAS COLGANTES DE POLIESTIRENO

4 cajones para carpetas colgantes formato DIN A4. Con refuerzos metálicos interiores que proporcionan gran estabilidad. Montaje fácil. Capacidad para 35 carpetas por cajón. Sin atascos. Fabricado en poliestireno. Medidas: 43,7 x 130,8 x 40 cm.

El archivador.

PAPERFLOW

D



A4

CÓD.
26631

ARCHIVADOR MÓVIL DOS CAJONES

Módulo móvil de 2 cajones, uno capaz de soportar un peso de hasta 5 kg y otro para archivar 25 carpetas colgantes DIN A4, con un sistema de guías que facilitan el deslizamiento ligero y silencioso. Incluye visores y etiquetas. Fabricado en poliestireno de alta resistencia. Color negro. Medidas: 43 x 58,7 x 43,5 cm.

El archivador.

PAPERFLOW

E



A4

CÓD.
26636

ARCHIVADOR MÓVIL TRES CAJONES

Módulo móvil de 3 cajones que pueden soportar un peso de hasta 5 kg. Equipado con un sistema de guías que facilitan el deslizamiento ligero y silencioso. Incluye visores y etiquetas. Fabricado en poliestireno de alta resistencia. Color gris. Medidas: 43,5 x 58,7 x 43 cm.

El archivador.



rocada



ALUMINIO HAYA BLANCO



ARMARIOS CON TAPA

Estructura realizada en melamina de 19-25 mm. Armarios con zócalo metálico. Cerradura con 2 llaves plegables. Sistema de cierre centralizado para la confidencialidad deseada. Baldas regulables de melamina de 25 mm de espesor. Tiradores metálicos con acabado metalizado. Trasera color gris.

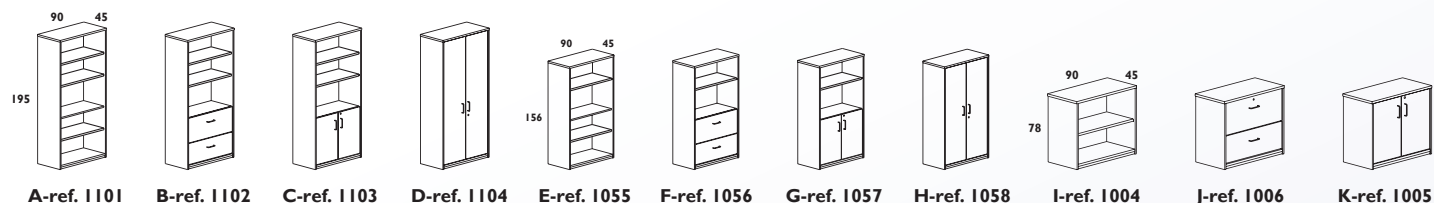

CÓDIGO					REF	MEDIDAS	MODELO
HAYA	ALUMINIO	ALUMINIO	ALUMINIO	BLANCO			
HAYA	HAYA	GRIS	BLANCO	BLANCO	I 101	90 x 45 x 195 cm	A
150585	150586	-	150588	150589			
150590	150591	150592	150593	150594			
150595	77686	150596	150597	150598			
36436	150599	150600	150601	150602	I 102	90 x 45 x 156 cm	B
150603	150604	150605	150606	150607			
150608	150609	150610	150611	150612			
150613	150614	150615	150616	150617			
36437	77684	150618	150619	150620	I 103	90 x 45 x 156 cm	C
-	150622	150623	150624	150625			
150626	150627	150628	150629	150630			
36438	77685	150631	150632	-			
-	-	-	-	-	I 104	90 x 45 x 78 cm	D
-	-	-	-	-			
-	-	-	-	-			
-	-	-	-	-			
-	-	-	-	-	I 105	90 x 45 x 78 cm	E
-	-	-	-	-			
-	-	-	-	-			
-	-	-	-	-			
-	-	-	-	-	I 106	90 x 45 x 78 cm	F
-	-	-	-	-			
-	-	-	-	-			
-	-	-	-	-			
-	-	-	-	-	I 107	90 x 45 x 78 cm	G
-	-	-	-	-			
-	-	-	-	-			
-	-	-	-	-			
-	-	-	-	-	I 108	90 x 45 x 78 cm	H
-	-	-	-	-			
-	-	-	-	-			
-	-	-	-	-			
-	-	-	-	-	I 109	90 x 45 x 78 cm	I
-	-	-	-	-			
-	-	-	-	-			
-	-	-	-	-			
-	-	-	-	-	I 100	90 x 45 x 78 cm	J
-	-	-	-	-			
-	-	-	-	-			
-	-	-	-	-			
-	-	-	-	-	I 101	90 x 45 x 78 cm	K
-	-	-	-	-			
-	-	-	-	-			
-	-	-	-	-			

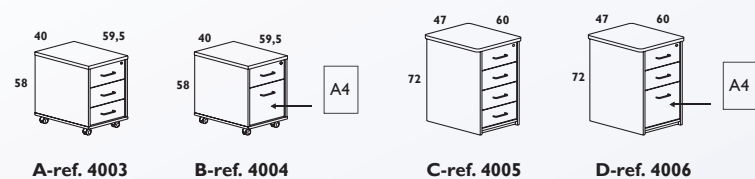

ALUMINIO HAYA BLANCO



CAJONERAS DE MELAMINA

Estructura realizada en melamina de 19 mm en su totalidad, incluido trasera. Las 4 ruedas disponen de sistema de freno para la correcta fijación. Cerradura con 2 llaves plegables. Sistema de cierre centralizado para la confidencialidad deseada. Sistema antivuelco incorporado para una máxima seguridad. Tiradores metálicos con acabado metalizado. Cajones metálicos realizados en chapa de acero. Guías metálicas con rodamientos de Nylon.

CÓDIGO					REF	MEDIDAS	MODELO
HAYA	ALUMINIO	ALUMINIO	ALUMINIO	BLANCO			
HAYA	HAYA	GRIS	BLANCO	BLANCO	4003	40 x 59,5 x 58 cm	A
36459	150634	-	150636	150637			
150638	150639	150640	150641	150642			
36455	150647	150648	150649	150650			
-	150651	-	150653	150654	4004	47 x 60 x 72 cm	B
-	-	-	-	-			
-	-	-	-	-			
-	-	-	-	-			
-	-	-	-	-	4005	47 x 60 x 72 cm	C
-	-	-	-	-			
-	-	-	-	-			
-	-	-	-	-			
-	-	-	-	-	4006	47 x 60 x 72 cm	D
-	-	-	-	-			
-	-	-	-	-			
-	-	-	-	-			



ARMARIOS METÁLICOS DE PERSIANA

Armarios metálicos con niveladores realizados en plancha de acero. Puertas de persiana con cerradura realizadas en polímero técnico y baldas metálicas regulables en altura incluidas (admiten carpetas colgantes A4). Montados de serie.

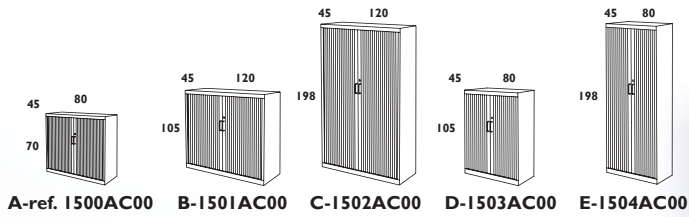

CÓDIGO	REF	MEDIDAS	MODELO
GRIS		ANCHO X FONDO X ALTO	
GRIS			
150655	1500AC00	80 x 45 x 70 cm	A
150656	1501AC00	120 x 45 x 105 cm	B
150657	1502AC00	120 x 45 x 198 cm	C
150658	1503AC00	80 x 45 x 105 cm	D
150659	1504AC00	80 x 45 x 198 cm	E



15 DÍAS
BAJO PEDIDO

ARMARIOS METÁLICOS CON PUERTAS BATIENTES

Armarios metálicos con niveladores realizados en plancha de acero. Puertas metálicas de acero de 0.7 mm batientes con refuerzo interior y cerradura de seguridad con tirador incorporado. Baldas metálicas regulables en altura (admiten carpetas colgantes A4). Baldas incluidas.

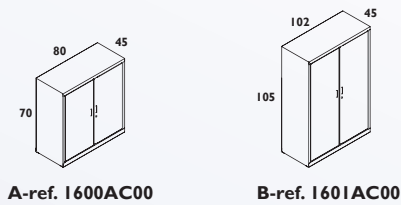

CÓDIGO	REF	MEDIDAS	MODELO
GRIS		ANCHO x FONDO x ALTO	
GRIS			
150660	1600AC00	80 x 45 x 70 cm	A
150661	1601AC00	102 x 45 x 105 cm	B

15 DÍAS
BAJO PEDIDO



MÓDULO SUPERIOR

CÓDIGO		REF		MEDIDAS
HAYA	GRIS	BLANCO		ANCHO x FONDO x ALTO
HAYA	GRIS	BLANCO		
150663	150664	150665	5010	100 x 30 x 40 cm
-	150667	150668	5012	120 x 30 x 40 cm
150669	150670	150671	5014	140 x 30 x 40 cm
150672	150673	150674	5016	160 x 30 x 40 cm
150675	150676	150677	5018	180 x 30 x 40 cm
150678	150679	150680	5020	200 x 30 x 40 cm

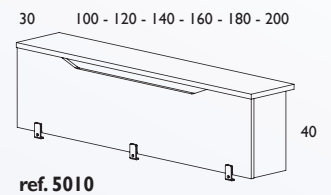

15 DÍAS
BAJO PEDIDO





MOBILIARIO

ARMARIOS

PAPERFLOW



5'



A

ARMARIOS

CÓD.	COLOR	ESTANTES	MEDIDAS
49939	GRIS	2*	110 x 104 x 41,5 cm
49940	GRIS	4*	110 x 204 x 41,5 cm

* Estantes no incluidos.

PACK DE 2 ESTANTES +
4 BARRAS DE SOSTENIMIENTO.

CÓD.
49941

PACK DE 2 RAÍLES PARA
CARPETAS COLGANTES.

CÓD.
49942



ARMARIOS

Armario de fácil montaje. Estructura en un 25% acero y un 75% poliestileno. Puertas correderas en polipropileno de 8 mm. Asas y cerraduras con dos llaves incluidas. Capacidad para 9 archivadores de palanca. Cerradura con tapa plegable para ocultarla.

El armario.



rocada

B



15 DÍAS

BAJO PEDIDO

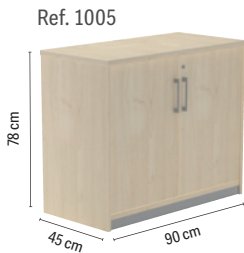

ARMARIOS

Armario de fácil montaje. Estructura en un 25% acero y un 75% poliestileno. Puertas en polipropileno de 8 mm. Asas y cerraduras con dos llaves incluidas. Capacidad para 9 archivadores de palanca. Cerradura con tapa plegable para ocultarla. **El armario.**

CÓD.			REF.	MEDIDAS
ALUMINIO	HAYA	ALUMINIO	GRIS	ANCHO x ALTO x FONDO
BLANCO	HAYA	HAYA		
-	-	-	67999	1101* 90 x 195 x 45 cm
-	-	77686	-	1103* 90 x 195 x 45 cm
-	36436	-	-	1104 90 x 195 x 45 cm
63581	36438	77685	-	1005 90 x 78 x 45 cm
-	36437	77684	-	1058 90 x 156 x 45 cm

* Con estantes.

CAJONERAS



rocada

C

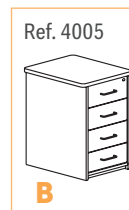
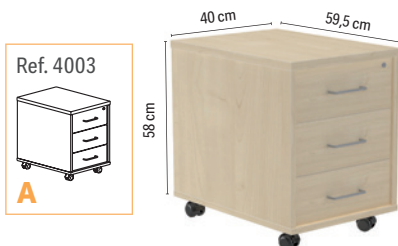

36455
36719



14 DÍAS
BAJO PEDIDO

CAJONERAS

Estructura de melamina de 25 y 19 mm de grosor con canto de PVC de 2 mm. Tiradores metálicos con acabado aluminio. Sistema de cierre con cerradura y sistema antivuelco para cada uno de los cajones. La tapa superior y los frontales de cajones pueden ser en dos acabados distintos: haya y gris.

La cajonera.

CÓD.		REF.	MEDIDAS	MODELO
HAYA	ALUMINIO		ANCHO x ALTO x FONDO	
HAYA	GRIS			
36459	-	4003	40 x 58 x 59,5 cm	A
36455	36719	4005	47 x 72 x 60 cm	B



A



CÓD.	CAJONES
153897	20
153896	10

CAJONERAS

Armario metálico de gran resistencia con bandejas de poliestireno de alto impacto, pintado con pintura epoxi. Medida útil de la bandeja (ancho x alto x fondo): 5,5 x 25 x 33,5 cm. Quitando las ruedas se pueden apilar hasta 3 muebles sin problema. Incorpora unas muescas en la parte superior e inferior del mueble para poder apilarlos. Es ideal para todo tipo de impresos, catálogos, folletos, en definitiva cualquier documentación en general. El acabado artesanal hace que sus paredes puedan soportar más de 200 kilos de peso. Incluye etiquetas blancas. Se pueden incorporar cubetas divisorias para todo tipo de piezas (consultar precio, modelos y disponibilidad). Medidas con ruedas: 30,3 x 68 x 37,1 cm. **La cajonera.**



LLAVEROS PORTAETIQUETAS

Q-CONNECT®

B



CÓD.	REF.
14868	KF10876

LLAVEROS PORTAETIQUETAS

Llaves con útiles portaetiquetas para indicar la información de la llave. Fabricado en plástico. Colores surtidos. **La caja expositora de 240 llaveros.**

Q-CONNECT®

C



CÓD.	REF.
28734	KF02036

LLAVEROS PORTAETIQUETAS

Llaves con útiles portaetiquetas para indicar la información de la llave. Fabricado en plástico. Colores surtidos. Medidas 58 x 20 mm. **La caja de 6 unidades.**

Q-CONNECT®

D

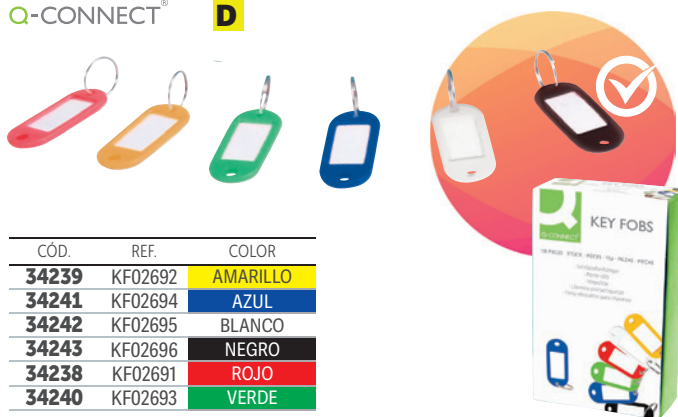

CÓD.	REF.	COLOR
34239	KF02692	AMARILLO
34241	KF02694	AZUL
34242	KF02695	BLANCO
34243	KF02696	NEGRO
34238	KF02691	ROJO
34240	KF02693	VERDE

LLAVEROS PORTAETIQUETAS

Llaves con útiles portaetiquetas para indicar la información de la llave. Fabricado en plástico. Medidas: 50 x 22 mm. **La caja de 100 unidades.**

Q-CONNECT®

E



CÓD.	REF.
48657	KF10869

LLAVEROS PORTAETIQUETAS

Llaves con útiles portaetiquetas para indicar la información de la llave. Fabricado en plástico. Colores surtidos. Medidas: 45 x 30 mm. **La caja expositor de 100 unidades.**

Q-CONNECT®

F



CÓD.	REF.
48658	KF10878

LLAVEROS PORTAETIQUETAS

Llaves con útiles portaetiquetas para indicar la información de la llave. Etiqueta rayada. Fabricado en plástico. Colores surtidos. Medidas: 45 x 28 mm. **La caja expositor de 40 unidades.**





MOBILIARIO

ARMARIOS PORTALLAVES

Q-CONNECT®

A

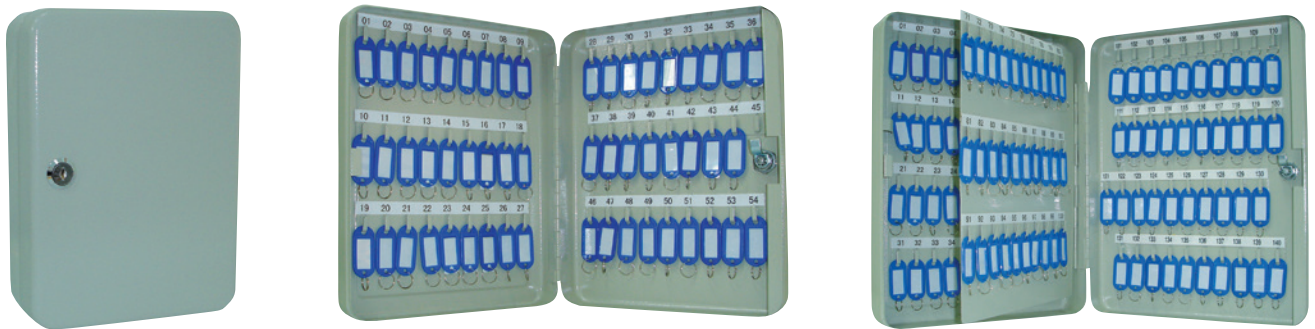

ARMARIO PORTALLAVES METÁLICO

Armario portallaves. Fabricado en acero muy resistente. Incluye dos llaves, llaveros, listados de llaves y accesorios necesarios para fijarlo a la pared y varios paneles para colgar llaves. Estructura de acero de 0,8 cm de espesor. **El armario.**

CÓD.	REF.	MEDIDAS	LLAVES
37601	KF04272	18 x 25 x 6 cm	36
37602	KF04273	24 x 30 x 6 cm	54
37603	KF04274	28 x 37 x 6 cm	80
37604	KF04275	28 x 37 x 8 cm	140

ACERO

Q-CONNECT®

B

ACERO

CÓD.	REF.
900331	KF02605

ARMARIO PORTALLAVES DE ACERO INOXIDABLE

Armario portallaves. Fabricado en acero inoxidable. Para guardar de manera segura hasta 20 llaves. Incluye un paquete de 20 llaveros, 1 kit para colgar en la pared y 1 set de etiquetas. Medidas: 15,5 x 20 x 6 cm. 2 años de garantía. **El armario.**

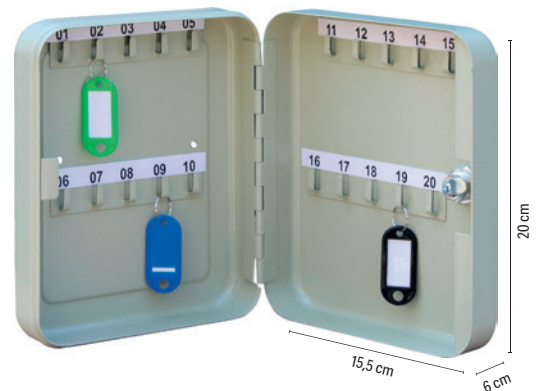

CAJAS FUERTES DE SEGURIDAD

Q-CONNECT®

C



10 LITROS

CÓD.	REF.
62847	KF04390

CAJA FUERTE

Caja fuerte con combinación y bloqueo electrónico. Cerradura de emergencia de alta seguridad y pantalla LCD. Con 2 juegos de código de combinación (código de usuario y código de emergencia), bloqueo automático a los 3 minutos y aviso de batería baja. Taladros de anclaje de fijación para pared o el suelo. Pilas incluidas. Caja de 2 mm de espesor y puerta de 5 mm. Capacidad: 10 litros. Medidas: 31 x 20 x 20 cm. Peso: 9 kg. **La caja fuerte.**

ole **D**



CÓD.	MEDIDAS	CAPACIDAD	PESO
49311	35 x 26,5 x 25 cm	15 l	10 kg
78163	38 x 31,5 x 30 cm	26 l	13 kg

CAJA FUERTE

Con combinación electrónica de 3 a 8 dígitos y cerradura tubular de emergencia de alta seguridad. Con 2 pestillos laterales de 20 mm. Taladros de anclaje al suelo y pared (incluye los anclajes). Caja de 2 mm de espesor con puerta de acero de 5 mm de espesor. Color gris. **La caja fuerte.**



A



CÓD.
75217

BUZÓN DE SUGERENCIAS CON LLAVE

Buzón de sugerencias con llave y con espacio personalizable en la parte trasera. Parte trasera para folletos de medidas 15,2 x 10,2 cm. Fabricado en poliestireno transparente de gran resistencia. Ideal para las tarjetas de visita, monedas, billetes de rifa, formularios, etc. Incluye dos llaves. Espacio interior: 15,2 x 10,2 cm. Medidas ranura: 8,9 x 0,64 cm. Medidas: 15,5 x 20,5 x 11 cm. **El buzón.**



B



CÓD.
71952

BUZÓN DE SUGERENCIAS CON LLAVE

Buzón de sugerencias con llave y con espacio personalizable en la parte trasera. Fabricado en poliestireno transparente de gran resistencia. Ideal para tarjetas de visita o notas varias. Cerradura de dos llaves. Medidas de la ranura: 10 x 95 mm. Medidas buzón: 22 x 28,5 x 17 cm. **El buzón.**



C

CÓD.
155289

BUZÓN DE EXTERIOR

Resistente a los golpes y a la intemperie. Se puede unir a postes y vallas. Con inhibidores UV que ayudan a resistir la decoloración. Perfecto para centros de jardinería, eventos al aire libre y viviendas o propiedades a la venta. Formato DIN A4. Medidas: 25 x 33,5 x 10 cm. **El buzón.**



URNAS



D

CÓD. REF.
155701 KF18070

URNA ELECTORAL

Urna fabricada en metacrilato de 3 mm de grosor. Tapa resistente a los golpes. Incluye candado y llave. Medidas: 44 x 33,5 x 31 cm. **La urna.**



E

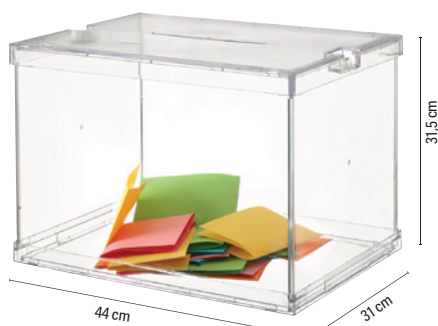

CÓD.
46718

URNA ELECTORAL

Modelo oficial. Plegable. Incluye 2 precintos de seguridad. Transparente. Medidas: 44 x 31,5 x 31 cm. Medidas ranura: 18 x 0,8 cm. **La urna.**



F

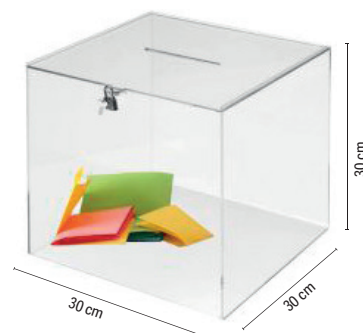

CÓD.
150363

URNA ELECTORAL

Urna fabricada en metacrilato con tapa resistente a los golpes y a la intemperie. Incluye candado con llave. Medidas: 30 x 30 x 30 cm. Medidas ranura: 11,8 x 0,85 cm. **La urna.**



EXPOSITORES

PAPERFLOW

A



5 CASILLAS

CÓD.

52806

EXPOSITOR DE SUELO MÓVIL

Expositor móvil de estructura plástica con refuerzos de metal, soportes y estantes de plástico. 5 estantes. Medidas estante: 27,5 x 32,7 cm. Borde 4 cm. Estantes pivotantes: ángulos de 0°, 45°, 75°, ajustables cada 2 cm. 4 ruedas giratorias. Medidas: 35 x 167,5 x 38,5 cm. Peso: 8 kg. **El expositor.**

PAPERFLOW

B



12 CASILLAS

CÓD.

36337

EXPOSITOR DE SUELO MÓVIL

Expositor móvil de estructura metálica, acabado de poliestireno y estantes transparentes. Posee 4 estantes con bordes de 3,8 cm de anchura. Para documentos de distintos formatos: DIN A3, DIN A4, DIN A5, postales, etc. Permite una visibilidad completa de los documentos mostrados y posee un cartel con tabla de señalización. Carga máxima por estante: 4 kg. Tiene 4 ruedas giratorias. Medidas: 72 x 167,8 x 38,5 cm. Peso: 11,4 kg. **El expositor.**

PAPERFLOW

C



15 CASILLAS

CÓD.

34810

EXPOSITOR DE SUELO MÓVIL

Fácil de desplazar gracias a sus cuatro ruedas. De estructura metálica con refuerzos de metal y acabado de plástico negro. 5 repisas de alto impacto. Visión total de los documentos. Borde de 3,5 cm. Color negro. Medidas: 85,5 x 167,5 x 38,5 cm. Peso: 15 kg. **El expositor.**

deflecto®

D



6 CASILLAS

CÓD.

155290

EXPOSITOR DE SUELO

Seis bandejas esmeriladas formato DIN A4+, perfectas para revistas o catálogos. Base de acero con un pequeño apoyo para mantener el equilibrio. Requiere montaje. Ideal para áreas de recepción, salas de espera y showrooms comerciales. Fondo del bolsillo 40 mm aproximadamente. Color plata. Medidas: 38 x 125 x 42 cm. **El expositor.**

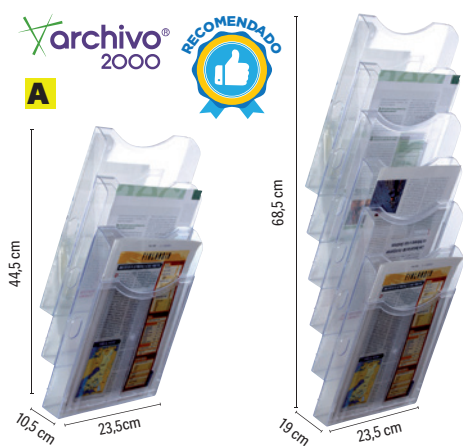

CÓD.	CASILLAS	MEDIDAS
37948	3	23,5 x 44,5 x 10,5 cm
37949	6	23,5 x 68,5 x 19 cm

EXPOSITOR MURAL PLÁSTICO

Expositor con bandejas DIN A4 vertical. Su color transparente cristal asegura una atractiva presentación y una fácil localización del contenido. **El expositor.**



CÓD.	FORMATO	POSICIÓN	MEDIDAS
155280	DIN A5	VERTICAL	15 x 23,8 x 0,7 cm
155276	DIN A4	VERTICAL	21,2 x 32,3 x 0,6 cm
155277	DIN A4	HORIZONTAL	30 x 23,5 x 0,7 cm
155278	DIN A3	VERTICAL	30 x 44,5 x 0,7 cm
155279	DIN A3	HORIZONTAL	42 x 33 x 0,7 cm

EXPOSITOR MURAL PLÁSTICO

Expositor portagráfica mural fabricado en PS. Transparente para una perfecta visibilidad. Viene con agujeros perforados para hacer más fácil el montaje en la pared. Se cambia fácilmente la gráfica sin necesidad de quitarlo de la pared. **El expositor.**

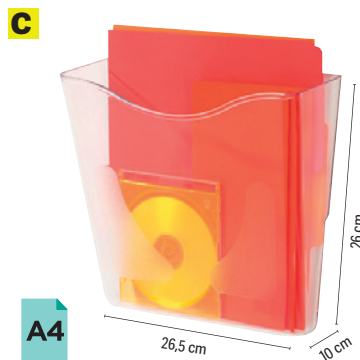

A4

CÓD.
155282

EXPOSITOR MURAL PLÁSTICO

Fabricado en plástico transparente. Se suministra con fijaciones. Fácil acceso y presentación de documentos, resistente. Medidas: 26,5 x 26 x 10 cm. **El expositor.**

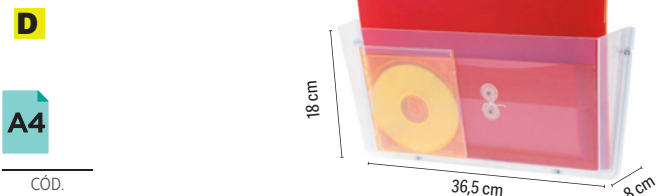

A4

CÓD.
150364

EXPOSITOR MURAL PLÁSTICO

Expositor fabricado en plástico transparente de gran resistencia, ideal para folletos, documentos, historiales clínicos, radiografías, tablillas con sujetapapeles, archivadores y carpetas, etc. Posición horizontal. Un compartimento. Su color transparente cristal asegura una atractiva presentación y una fácil localización del contenido. Con agujeros traseros para facilitar su colocación en la pared. Formato DIN A4 horizontal. Incluye fijaciones de montaje. Medidas: 36,5 x 18 x 8 cm. **El expositor.**



A4

CÓD.
155287

EXPOSITOR MURAL PLÁSTICO

Fabricado en plástico resistente e irrompible; garantizado que no se agriete o se rompa. Ideal para historiales clínicos, radiografías, tablillas con sujetapapeles, archivadores, carpetas de anillas, impresos y revistas. Incluye fijaciones de montaje. Formato DIN A4 horizontal. Medidas de cada bandeja: 36,5 x 18,5 x 7,5 cm. **El expositor.**

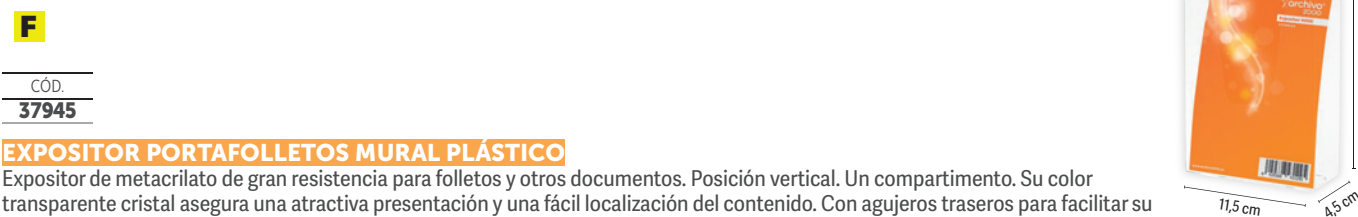

F

CÓD.
37945

EXPOSITOR PORTAFOLLETOS MURAL PLÁSTICO

Expositor de metacrilato de gran resistencia para folletos y otros documentos. Posición vertical. Un compartimento. Su color transparente cristal asegura una atractiva presentación y una fácil localización del contenido. Con agujeros traseros para facilitar su colocación en la pared. Formato 1/3 DIN A4. Medidas: 11,5 x 18 x 4,5 cm. **El expositor.**

PAPERFLOW



G

	CÓD.	FORMATO	CASILLAS	MEDIDAS	COLOR
1	36338	DIN A4	4	29 x 65 x 9,5 cm	NEGRO
2	76114	DIN A4	4	29 x 65 x 9,5 cm	BLANCO
3	36340	DIN A5	5	22,8 x 65 x 9,5 cm	NEGRO

EXPOSITOR MURAL PLÁSTICO

Expositor mural con sistema Quick fit. Monobloque, fabricado en poliestireno de alto impacto negro. Baldas transparentes. **El expositor.**



MOBILIARIO EXPOSITORES



A

A3

CÓD.
57158

EXPOSITOR MURAL PLÁSTICO

Expositor de pared 3 bandejas para documentos de hasta 24 x 32 cm. Lados en forma de U seccionados que permiten la colocación de sobres de hasta formato DIN A3, tubos, dibujos... Se pueden fijar a la pared por separado o unidas entre sí. Kit de fijación incluido. El poliestireno es 100% reciclable. Medidas de una bandeja: 27 x 36,1 x 8,6 cm. **El expositor.**



B

Fº



CÓD. COLOR
78572 GRIS
78565 NEGRO

EXPOSITOR MURAL PLÁSTICO

Expositor de rejilla de gran capacidad para documentos DIN A4 y folio. Acoplable en vertical. Con portaetiquetas central. Apertura ancha para fácil acceso. Equipado con un soporte de etiqueta central, para poder unir las cestas en grupos o por separado. Fabricado en poliestireno reciclable de alto impacto. Color negro. Medidas: 25,7 x 36 x 9,5 cm. **El expositor.**

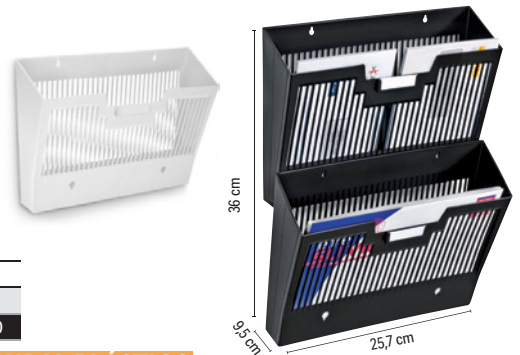

C

CÓD.
72218

EXPOSITOR MURAL PLÁSTICO

Elegante expositor mural. Compuesto por 5 separadores móviles transparentes. Colores blanco y transparente. Acepta documentos grandes y de formatos superiores a 24 x 32 cm. El conjunto soporta grandes cargas de peso. Se pueden constituir varios módulos yuxtaponiéndolos. Entregado con kit de fijación. Medidas útiles de una casilla: 32,5 x 2,6 cm. Medidas: 35 x 58 x 12,2 cm. **El expositor.**



D

A4

CÓD.
155291

EXPOSITOR MURAL METACRILATO

Expositor de primera calidad con borde verde tintado que le da apariencia de vidrio. Puede ser presentado tanto en vertical como en horizontal. Las clavijas de metal se desatornillan fácilmente para poder cambiar la gráfica y la orientación de la misma. Transparente para una perfecta visualización. Formato DIN A4. Medidas: 25,7 x 32 x 2,5 cm. **El expositor.**



Q-CONNECT®

E

A4

CÓD.	REF.	COLOR
39923	KF04726	NEGRO
39924	KF04727	PLATA

EXPOSITOR MURAL METÁLICO

Expositor con 5 bandejas DIN A4 vertical. Fabricado en material de rejilla. Medidas: 31,5 x 44 x 9,3 cm. **El expositor.**

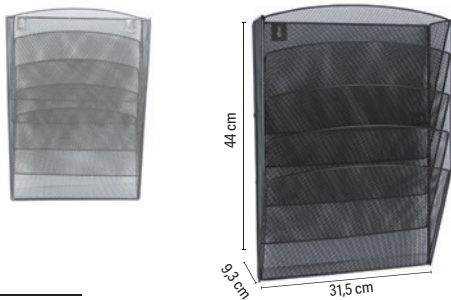

Q-CONNECT®

F

CÓD.	REF.	MEDIDAS
77876	KF04177	21,3 x 30 cm
77877	KF04178	15 x 21,3 cm

EXPOSITOR DE SOBREMESA

Con forma de L. Ideal para cartas de menú o carteles informativos. Fabricado en metacrilato. Apertura lateral. **El expositor.**



Q-CONNECT®

G

CÓD.	REF.	FORMATO
39945	KF04184	DIN A5
39944	KF04185	DIN A4

EXPOSITOR DE SOBREMESA

Ideal para convenciones o exponer información. Fabricado en metacrilato. **El expositor.**

A5

A4



Q-CONNECT®

A



CÓD.	REF.	FORMATO
39935	KF04175	DIN A5
39934	KF04174	DIN A4

EXPOSITOR DE SOBREMESA

Con forma de T a 2 caras. Ideal para cartas de menú en restaurantes o folletos informativos. Fabricado en metacrilato. **El expositor.**

deflecto®

B



A4

CÓD.
155284

EXPOSITOR DE SOBREMESA

Portafolletos de 3 alturas. Formato DIN A4 vertical. Fabricado en plástico. Permite mostrar gran cantidad de folletos o catálogos a la vez, ahorrando espacio. Sobremesa con opción de montaje en pared. Inclinado para asegurar una presentación estable. Transparente. Medidas: 24,5 x 32,2 x 16 cm. **El expositor.**

deflecto®

C



CÓD.
155288

EXPOSITOR DE SOBREMESA

Portafolletos individual formato 1/3 de DIN A4 vertical. Fabricado en plástico. Los bordes redondeados le dan una apariencia suave y clara. Sobremesa con opción de montaje en pared. Inclinado para una buena visualización. Transparente. Medidas: 11,3 x 19,8 x 8 cm. **El expositor.**

deflecto®

D



A4

CÓD.
155292

EXPOSITOR DE SOBREMESA

Fabricado en metacrilato. El suave giro permite ver la gráfica por ambos lados o en ángulo. Base plateada. Ideal para cafés, bares, hoteles, restaurantes o uso en el retail. La gráfica se cambia fácilmente por arriba o el lateral. Formato DIN A4. Medidas: 21,5 x 32,8 x 6,5 cm. **El expositor.**

CENICEROS

Q-CONNECT®

E

12 LITROS

CÓD.	REF.
36099	KF04229

CENICERO PAPELERA

Cenicero papeleras metálico con forma redonda, con recogeolillas y embellecedores cromados en la parte superior. Color negro. Capacidad: 12 litros. Medidas: Ø 25 x 61,5 cm. **El cenicero.**



sie

F

24 LITROS

CÓD.	COLOR
23342	GRIS METÁLICO
23332	NEGRO

CENICERO PAPELERA

Papeleras cenicero con recogeolillas pintado en epoxi negro. Embellecedores en su abertura rectangular frontal. Capacidad: 24 litros. Medidas: 18 x 65 x 18 cm. **El cenicero.**



sie

G

24 LITROS

CÓD.
23283

CENICERO PAPELERA

Acero inoxidable. Con recogeolillas. Pintado en epoxi negro. Aro inferior de PVC. Color negro. Capacidad: 24 litros. Medidas: Ø 21,5 x 66 cm. **El cenicero.**

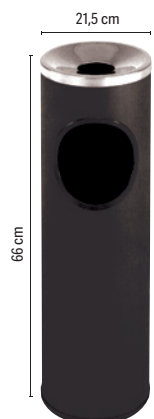

sie

H

CÓD.
46736

CENICERO METÁLICO

Cenicero metálico, de exterior, para rellenar con arena. Con posibilidad de atornillar al suelo. Color negro. Medidas: 30 x 77 x 24,5 cm. **El cenicero.**





MOBILIARIO PAPELERAS

Q-CONNECT® **A**

13
LITROS

COLORES OPACOS

CÓD.	REF.	COLOR
156298	KF19032	AZUL
156299	KF19033	GRIS
156300	KF19034	NEGRO
156301	KF19035	ROJO
156302	KF19036	VERDE

COLORES TRANSLÚCIDOS

CÓD.	REF.	COLOR
156303	KF19037	AZUL
156306	KF19040	NARANJA
156307	KF19041	ROJO
156304	KF19038	TRANSPARENTE
156308	KF19042	TURQUESA
156305	KF19039	VERDE



PAPELERA DE PLÁSTICO

Papelera de plástico muy resistente. Capacidad: 13 litros. Medidas: Ø 21 x 29 cm. **La papelera.**

EXACOMPTA **B**



15
LITROS

CÓD.	COLOR
156077	AZUL
156076	GRIS
156075	NEGRO

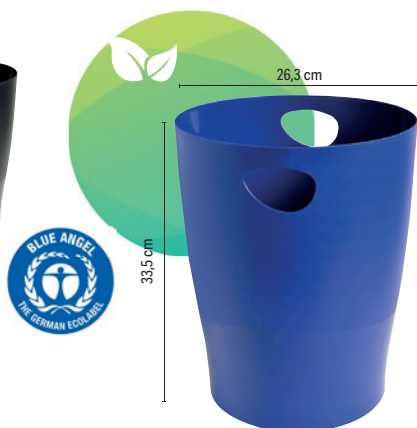

PAPELERA DE PLÁSTICO

Papelera fabricada en polipropileno reciclado. Con asas integradas. Capacidad: 15 litros. Medidas: Ø 26,3 x 33,5 cm. **La papelera.**

Q-CONNECT®

D

15
LITROS

CÓD.	REF.	COLOR
20344	KF15148	AZUL
20342	KF15149	NEGRO

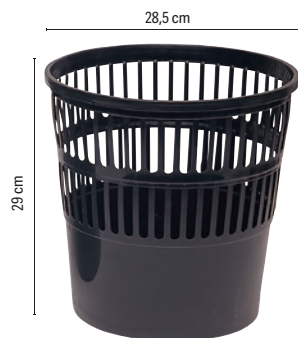

PAPELERA DE PLÁSTICO

Papelera de rejilla muy resistente fabricada en poliestireno. Capacidad: 15 litros. Medidas: Ø 28,5 x 29 cm. **La papelera.**

dahi

F

CÓD.	CAPACIDAD	MEDIDAS
155331	12 l	Ø 25 x 40 cm
155332	20 l	Ø 29,5 x 43,5 cm



PAPELERA METÁLICA CON PEDAL

Papelera redonda de pedal. Fabricada con chapa laminada de acero inoxidable. Acabado brillo. Incluye cubeta interior de polipropileno negro. Apropia para baños. Con tapa que se acciona con el pedal. **La papelera.**

cep

C

16
LITROS

CÓD.
57157

PAPELERA DE PLÁSTICO

Papelera de polipropileno. Muy resistente, de rejilla. Color negro. Capacidad: 16 litros. Medidas: Ø 30 x 31,7 cm. **La papelera.**

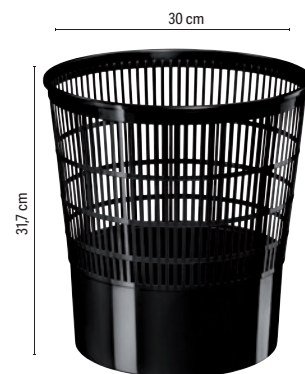

Q-CONNECT®

E

CÓD.	REF.	CAPACIDAD	MEDIDAS
36095	KF04225	6 l	Ø 21 x 32 cm
156149	KF11292	12 l	Ø 38 x 25 cm
156150	KF11293	20 l	Ø 29 x 43 cm

PAPELERA METÁLICA CON PEDAL

Papelera fabricada en metal con acabado espejo. Con pedal para una mayor comodidad. **La papelera.**



Q-CONNECT®

G

12
LITROS

CÓD.	REF.
29629	KF15147

PAPELERA METÁLICA PERFORADA

Papelera metálica con forma redonda. Aro inferior fabricado en PVC. Acabado cromado. Perforada. Capacidad: 12 litros. Medidas: Ø 25 x 32,5 cm. **La papelera.**

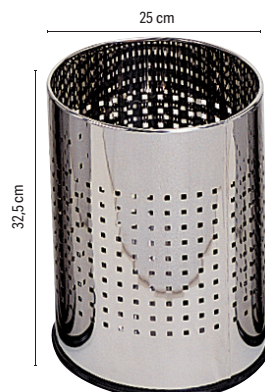



A

12 LITROS

CÓD.
52777

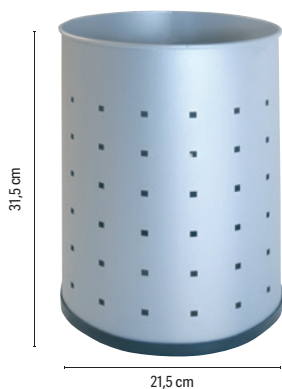

PAPELERA METÁLICA PERFORADA

Papelera metálica perforada con forma circular. Capacidad: 12 litros. Medidas: Ø 21,5 x 31,5 cm. **La papelera.**

Q-CONNECT®

B

8,3 LITROS

CÓD.	REF.	COLOR
29624	KF00869	NEGRO
29623	KF00848	PLATA



PAPELERA METÁLICA REJILLA

Papelera de rejilla metálica con forma circular. Capacidad: 8,3 litros. Medidas: 19 x 26 x Ø 23,5 cm. **La papelera.**

Q-CONNECT®

C

13 LITROS

CÓD.	REF.	COLOR
24224	KF00873	NEGRO
24225	KF00850	PLATA



PAPELERA METÁLICA REJILLA

Papelera de rejilla metálica con forma circular. Capacidad: 13 litros. Medidas: Ø 21 x 28 x Ø 26,5 cm. **La papelera.**

Q-CONNECT®

D

19 LITROS

CÓD.	REF.	COLOR
29616	KF00871	NEGRO
29615	KF00849	PLATA



PAPELERA METÁLICA REJILLA

Papelera de rejilla metálica con forma circular. Capacidad: 19 litros. Medidas: Ø 24 x 34,5 x Ø 29,5 cm. **La papelera.**



E

12 LITROS

CÓD.	COLOR
23322	GRIS
23318	NEGRO

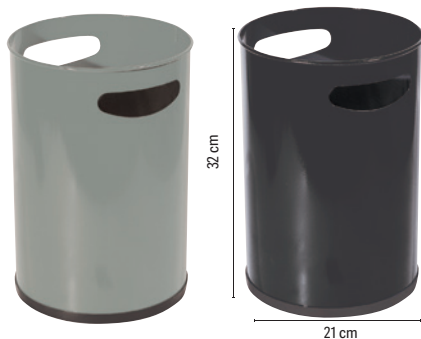

PAPELERA METÁLICA CON ASAS

Goma en base metálica. Aro inferior de PVC. Color negro. Capacidad: 12 litros. Medidas: Ø 21 x 32 cm. **La papelera.**



F

16 LITROS

CÓD.
23272



PAPELERA METÁLICA CON ASAS

Goma en base metálica. Aro inferior de PVC. Color negro. Capacidad: 16 litros. Medidas: Ø 25 x 32 cm. **La papelera.**

Q-CONNECT®

G

	CÓD.	REF.	MEDIDAS	CAPACIDAD	FORMA	PILAS
1	156174	KF11307	25 x 38 cm	10 l	REDONDA	4 AAA
2	156175	KF11308	33 x 50 x 24 cm	30 l	RECTANGULAR	4 AA
2	156176	KF11309	40 x 63 x 27 cm	60 l	RECTANGULAR	6 AA
2	156177	KF11310	40 x 82 x 27 cm	80 l	RECTANGULAR	6 AA

PAPELERA CONTENEDOR METÁLICO CON TAPA AUTOMÁTICA

Papelera fabricada en metal con acabado espejo. Con sistema de apertura automática que detecta los movimientos. Resistente, higiénico y seguro. Funciona con pilas. Pilas no incluidas. Ideal para oficinas y restaurantes. **La papelera.**



1



SENSOR DE PROXIMIDAD

2





MOBILIARIO PAPELERAS

archivo®
2000

A

16
LITROS

CÓD.	COLOR
159818	AZUL
159819	NEGRO

PAPELERA ANTIMICROBIANA

Papelera antimicrobiana Sanitized® apilable de 16 litros de capacidad. Opaca. Encajable. Posibilidad de incorporar un aro sujetabolsas (no incluido). Fabricada en polipropileno copolímero. Superficie más higiénica y segura con protección antibacterias, gérmenes, moho y todo tipo de hongos. Medidas: 29 x 31 cm. **La papelera.**



PAPERFLOW

B



60
LITROS

CÓD.	COLOR	USO
150343	AMARILLO	PLÁSTICO Y ENVASES
150341	AZUL	PAPEL Y CARTÓN
150342	NEGRO	RESIDUO ORGÁNICO

PAPELERA PLÁSTICO DE RECICLAJE

Papelera de reciclaje en poliestireno de alta resistencia, fuerte y duradera. Ideal para la clasificación de residuos. Contenido fácilmente identificable gracias a los pictogramas. Paperas fácilmente acoplables. 2 sentidos de presentación. Capacidad: 60 litros. Medidas: 36,3 x 76 x 26,3 cm. **La papelera.**

Fellowes

E



53/69
LITROS

CÓD.
159944

PAPELERA DE CARTÓN DE RECICLAJE GRAN CAPACIDAD

Papelera gran capacidad fabricada en cartón de doble grosor y gran resistencia 100% reciclado y reciclable. Sencillo montaje manual. Doble entrada tanto superior (con capacidad 69 litros) o frontal (con capacidad para 53 litros). Medidas: 29 x 60 x 39,5 cm. **La papelera.**

sie

C

52
LITROS

CÓD.
46731

PAPELERA BASCULANTE

Papelera metálica basculante. Parte inferior de PVC. Ganchos interiores para bolsa. Base de PVC. Color negro. Capacidad: 52 litros. Medidas: 32 x 65 x 25 cm. **La papelera.**



Fellowes

D

16
LITROS

CÓD.
159943

PAPELERA DE CARTÓN DE RECICLAJE SOBREMESA

Papelera de sobremesa fabricada en cartón de gran resistencia 100% reciclado y reciclable. Montaje automático. Especialmente pensada para reciclaje sencillo de papel u otros materiales. Entrada frontal y tapa superior con bisagras que permite levantarla para tirar productos de mayor tamaño y vaciarla fácilmente. Capacidad 16 litros. Medidas: 24,8 x 22,3 x 31,4 cm. **La papelera.**

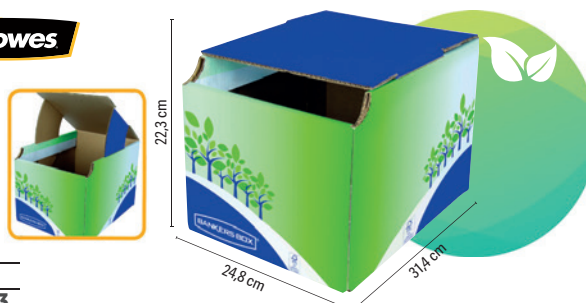

sie

F

11
LITROS

CÓD.	COLOR
46728	PLATA
23643	GRIS

PAPELERA METÁLICA DE PARED

Papelera metálica de acero inoxidable. Con aberturas. Forma rectangular. Capacidad: 11 litros. Medidas: 32,5 x 28,5 x 12,5 cm. **La papelera.**

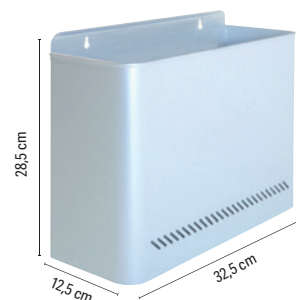

PlasticForte

MADE IN SPAIN

A

	CÓD.	CAPACIDAD	MEDIDAS
1	158564	18 l	33 x 40,5 x 28 cm
2	158565	27 l	38 x 45 x 32 cm
3	158566	50 l	41 x 63,5 x 36 cm



PAPELERA CONTENEDOR DE PLÁSTICO CON PEDAL

Cubo con pedal. Diseño actual y sencillo. Gracias a su pedal, evita el contacto con las manos. Es duradero y resistente, fabricado en plástico fácil de limpiar. Fabricado en España. Color plata. **La papelera.**

Q-CONNECT®

B

45 LITROS

CÓD.	REF.
72109	KF16550

PAPELERA CONTENEDOR METÁLICO CON TAPA Y PEDAL

Contenedor fabricado en acero inoxidable con 3 compartimentos de 15 litros cada uno y tapadera de polipropileno. Ideal para clasificar la basura y hacer más fácil el reciclaje. Capacidad: 45 litros. Medidas: 60,5 x 48,5 x 34 cm. Peso: 6 kg. **La papelera.**

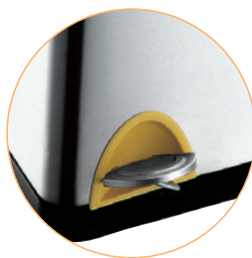

Q-CONNECT®

C



	CÓD.	REF.	CAP.	MEDIDAS
1	75175	KF16748	20 l	34 x 45 x 24 cm
2	75174	KF16747	40 l	41 x 61 x 28 cm
3	75173	KF16746	58 l	47 x 76 x 33 cm

PAPELERA CONTENEDOR DE PLÁSTICO CON TAPA

Con tapa balancín. Fácil apertura para retirar la bolsa. 2 asas para facilitar el transporte. Fabricada en plástico. Resistente. Color gris. **La papelera.**



Q-CONNECT®

D

80 LITROS

CÓD.	REF.
36133	KF04237

PAPELERA CONTENEDOR DE PLÁSTICO CON TAPA

Con tapa balancín y cabecera redonda. Fácil apertura para retirar la bolsa. Color gris. Capacidad: 80 litros. Medidas: Ø 45 x 76 cm. **La papelera.**





MOBILIARIO

CONTENEDORES CON TAPADERA

Q-CONNECT®

A

100 LITROS

CÓD.	REF.	COLOR	USO
72482	KF16543	AMARILLO	PLÁSTICO Y ENVASES
72483	KF16544	AZUL	PAPEL Y CARTÓN
72484	KF16545	GRIS	RESIDUO ORGÁNICO
72481	KF16542	VERDE	VIDRIO



PAPELERA CONTENEDOR DE PLÁSTICO CON TAPA

Fabricada en plástico resistente. Con diferentes colores para facilitar el reciclaje. Capacidad: 100 litros. Medidas: 37 x 75 x 47 cm. **La papelera.**

Q-CONNECT®

B

100 LITROS



240 LITROS



CÓD.	REF.	COLOR	MEDIDAS	CAPACIDAD
36130	KF04240	AZUL	51 x 80 x 52,5 cm	100 l
36132	KF04242	AZUL	61 x 104 x 62 cm	240 l
156148	KF11291	GRIS	62 x 104 x 62 cm	240 l

PAPELERA CONTENEDOR DE PLÁSTICO CON TAPA

Contenedor de gran capacidad con apertura mediante tapa superior. Posee 2 ruedas que hacen muy fácil su transporte. Fabricado en poliestireno de alta densidad. **La papelera.**

CONTENEDORES DE ALMACENAJE

cep

C

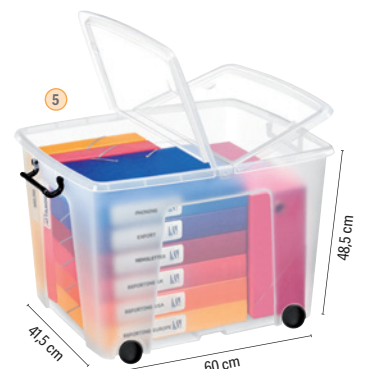

	CÓD.	MEDIDAS	CAPACIDAD
1	57161	30,5 x 22,4 x 18,2 cm	6 l
2	57162	40,5 x 29,5 x 18,2 cm	12 l
3	75940	17 x 19 x 46 cm	20 l
4	57163	49,8 x 39,7 x 32,9 cm	40 l
5	57164	60 x 48,5 x 41,5 cm	75 l

CONTENEDOR DE ALMACENAJE

Contenedor de almacenamiento. Clip de apertura de la tapa en los 2 lados para un fácil acceso al contenido. 2 pinzas de mango proporcionan un cierre seguro. Borde ancho alrededor del perímetro para llevar fácilmente la caja. Ruedas para un mejor desplazamiento. Apilable. Contenido no incluido. **El contenedor.**

100



Unidad mínima de venta.



Permite apertura de envase.



Medidas: ancho x alto x profundidad.

CONTENEDORES DE ALMACENAJE

PlasticForte
MADE IN SPAIN



	CÓD.	MEDIDAS	CAPACIDAD
1	155911	62 x 45 x 47 cm	86 l
2	155909	80 x 60 x 33 cm	100 l
3	155910	74 x 54 x 48 cm	130 l

CONTENEDOR DE ALMACENAJE

Caja de plástico para ordenación con ruedas y polillero. Indicada especialmente para guardar calzado, ropa, sábanas, mantas y cualquier producto textil y de armario. Son perfectas para guardar la ropa de temporada gracias a su polillero para producto antipolillas, además sus ruedas facilitan el cambio de armario. La tapa con cierres a presión ayuda a la conservación y aislamiento de las prendas. **El contenedor.**



PARAGÜEROS

Archivo 2000

B

32 LITROS

CÓD.
43523

PARAGÜERO DE PLÁSTICO CON ASAS

Paragüero inyectado en poliestireno muy resistente a golpes, rayaduras y productos de limpieza. Al ser de plástico no se oxida. Color negro opaco. Medidas: Ø 25,5 x 64 cm. **El paragüero.**



Q-CONNECT

C

22,6 LITROS

CÓD.	REF.	COLOR
35517	KF00829	NEGRO
35516	KF00828	PLATA

PARAGÜERO METÁLICO DE REJILLA

Paragüero metálico perforado. Medidas: Ø 26,5 x 50 cm. **El paragüero.**



sle

D

20 LITROS

CÓD.	COLOR
23313	BLANCO
23316	GRIS
23314	NEGRO

PARAGÜERO METÁLICO

Paragüero metálico con aros cromados. Medidas: Ø 21,5 x 50 cm. **El paragüero.**



sle

E

20 LITROS

CÓD.
52780

PARAGÜERO METÁLICO

Paragüero metálico de acero inoxidable perforado. Aro inferior fabricado en PVC. Medidas: Ø 21,5 x 50 cm. **El paragüero.**

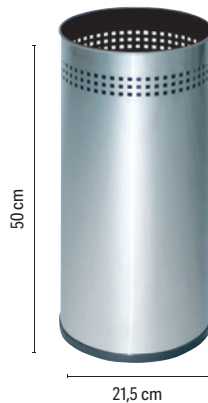

sle

F

20 LITROS

CÓD.
23326

PARAGÜERO METÁLICO CON ASAS

Paragüero metálico con asas. Aro inferior fabricado en PVC. Color negro. Medidas: Ø 21,5 x 50 cm. **El paragüero.**

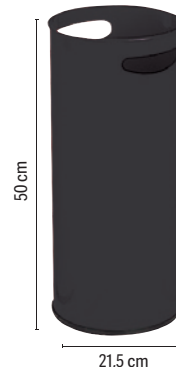

**A**

BOLSAS DE RECAMBIOS
Pack de 500 uds.
CÓD. MODELO
155578 LARGO

CÓD.
155576

MÁQUINA EMBOLSADORA DE PARAGUAS

Máquina para embolsar paraguas. Fabricada en acero. Embolsa paraguas cortos y largos. En pocos segundos se embolsa el paraguas en una bolsa de plástico transparente. Capacidad para 500 bolsas cortas y 500 bolsas largas. Medidas: 25 x 74 x 35 cm.
La máquina.

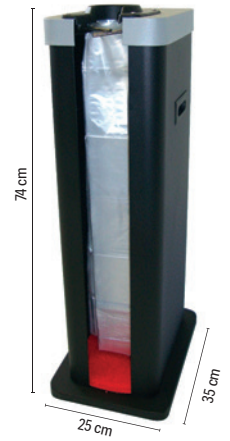

PERCHEROS

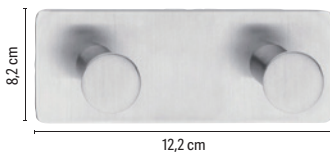
**B**

12
KILOS

CÓD.
72128

PERCHERO ADHESIVO

Fabricado en acero inoxidable. 2 ganchos redondos. Resistente al agua y a altas temperaturas. Fuerza de sujeción de hasta 6 kg por gancho. Gran alternativa a los taladros, martillos y clavos. Idóneos para la fijación de objetos en la cocina, baño o cualquier otro objeto en el hogar. Ganchos de 40 mm de ancho. Medidas: 12,2 x 8,2 x 4 cm. **El perchero.**

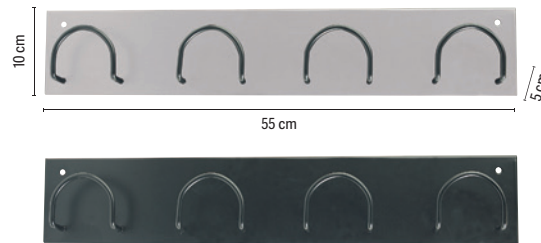
**C**

CÓD.	COLOR
23263	BLANCO
23262	NEGRO

PERCHERO METÁLICO DE PARED

Perchero de pared con 4 colgadores metálicos. Medidas: 55 x 10 x 5 cm. **El perchero.**

**D**

CÓD.
36284

VESTIDOR PORTÁTIL CON REPISA

Perchero vestidor portátil con ruedas y con repisa superior para soporte de ropa y objetos. Pintado en epoxi. Con capacidad para 40 perchas. Medidas: 150 x 170 x 55 cm. **El perchero.**

Q-CONNECT®

E

CÓD.	REF.	MODELO	COLGADORES
① 156785	KF17287	SIMPLE	5
② 156786	KF17288	PARAGÜERO	6

PERCHERO METÁLICO DE PIE

Perchero metálico con detalles en madera. 5 colgadores. Color negro. Medidas: 28,5 x 177 cm. **El perchero.**

Q-CONNECT®

F

CÓD.	REF.	COLOR
152881	KF17117	BLANCO
152880	KF17116	NEGRO
152882	KF17118	ROJO

PERCHERO METÁLICO DE PIE

Perchero metálico muy estable de diseño sencillo y moderno. Con 8 colgadores y ganchos portabolsos. Con acabado redondeado para proteger las prendas de ropa. Medidas: 51 x 173 cm. **El perchero.**

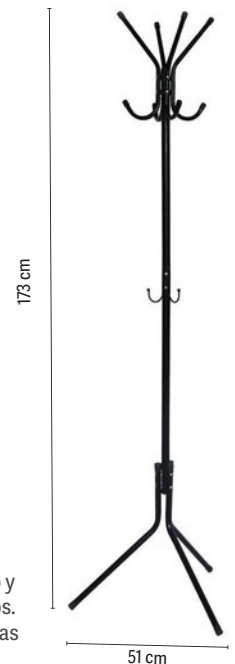



A

CÓD.
21937

PERCHERO METÁLICO DE PIE

Perchero metálico, parte superior cromada con 6 colgadores, con acabado redondeado para proteger las prendas de ropa. Medidas: Ø 38 x 177 cm. **El perchero.**

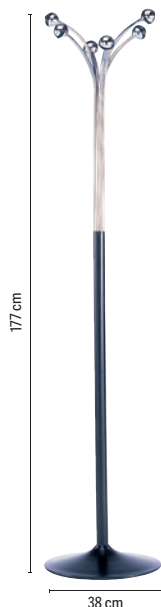

B

CÓD.	COLOR
23664	GRIS
23697	NEGRO
27689	NEGRO*
23666	ROJO

*Dividido en dos piezas.

PERCHERO METÁLICO DE PIE

Perchero metálico con 8 colgadores, con acabado redondeado para proteger las prendas de ropa. Medidas: Ø 38 x 177 cm. **El perchero.**

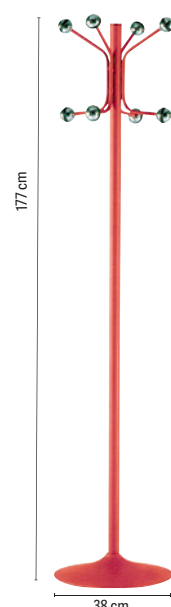

C

CÓD.
52779

PERCHERO METÁLICO DE PIE

Perchero metálico, pintado, con 8 colgadores y paragüero en la parte inferior. Color negro y plata. Medidas: Ø 38 x 177 cm. **El perchero.**

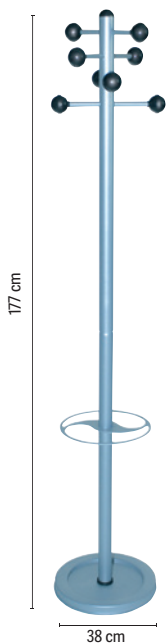

D

CÓD.	COLOR
154391	GRIS
154390	NEGRO

PERCHERO METÁLICO DE PIE

Perchero fabricado en acero. Con 8 perchas redondeadas para no dañar las prendas. El cabezal giratorio permite un fácil acceso a todas las prendas. También cuenta con paragüero ajustable en altura con capacidad para 9 paraguas y bandeja de goteo. La base pesa 6 kg, asegurando así la estabilidad del perchero. Medidas: 34 x 175 cm. Peso: 8,44 kg. **El perchero.**

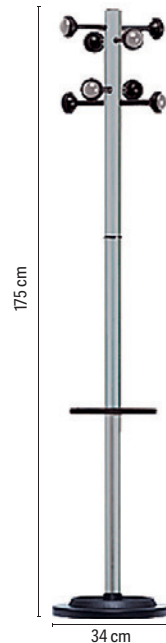

E

CÓD.
154393

PERCHERO METÁLICO DE PIE

Perchero fabricado en acero y pintado con pintura epoxi satinada. Con 6 perchas redondeadas que no deforman las prendas. Cada colgador cuenta con un orificio para colgar perchas y dos pequeños ganchos a los lados para colgar bufandas y otros accesorios. El cabezal giratorio permite un fácil acceso a todas las prendas. También cuenta con paragüero ajustable en altura con capacidad para 9 paraguas. Medidas: 34 x 175 cm. Peso: 7,97 kg. **El perchero.**



F



CÓD.	COLOR
150345	BLANCO
150344	NEGRO

PERCHERO MADERA DE PIE

Perchero en madera contrachapada marina barnizada. Su base garantiza la perfecta estabilidad. Con 6 colgadores superiores en poliestireno y 2 en acero cromado en la parte media. Paragüero en la parte inferior y taza de recuperación de agua. Paraguas no incluido. Medidas: 35 x 180 x 35 cm. Peso: 5,9 kg. **El perchero.**

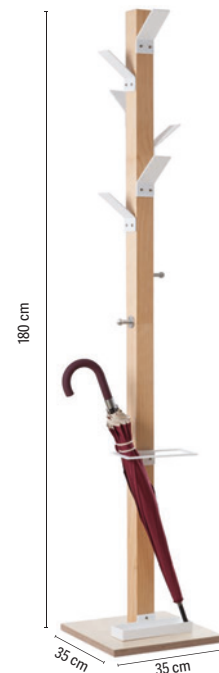



UNILUX

A

20
KILOS

CÓD.

154394

PERCHERO METÁLICO CON RUEDAS

Perchero con ruedas para facilitar su desplazamiento. Su barra transversal es ajustable en altura y anchura. Con capacidad para 40 prendas y 20 kg de peso. Color negro/cromado. Medidas: 80 - 150 x 102 - 166 x 42 cm. Peso: 1,9 kg. **El perchero.**



¿ES NECESARIA UNA SUPERFICIE PROTECTORA?

- ¡Sí! - Para proteger el suelo del roce de la silla, ya que su fricción puede resultar agresiva, provocando arañazos y desgaste.
- ¡Sí! - Porque le cuida a usted y a su productividad, facilitando el desplazamiento de la silla y reduciendo la presión sobre los músculos.

ALFOMBRAS DE SUELO

Q-CONNECT®

B



CÓD.	REF.	MEDIDAS
32378	KF00191	90 x 120 cm
32379	KF00192	115 x 134 cm

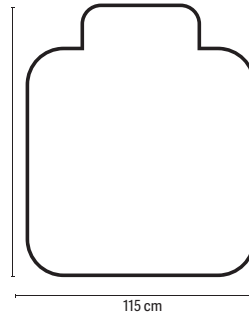
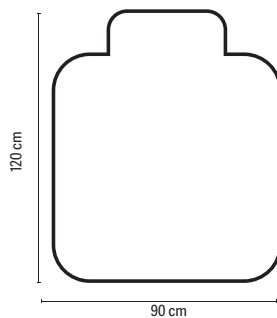

ALFOMBRA DE SUELO

Superficie protectora para suelos fabricada en PVC. Resistente y cómoda de pisar, para proteger el desgaste que sufren los parquet y suelos, debido a la fricción de las ruedas de la silla. Aísla de la humedad y del frío. Grosor: 2 mm. **La alfombra.**

Q-CONNECT®

C

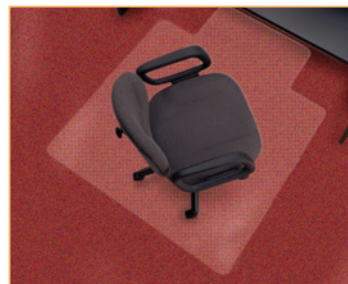
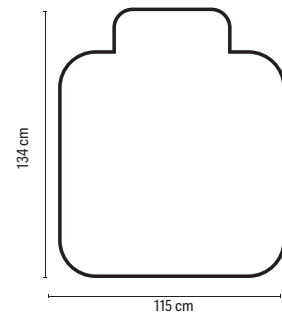
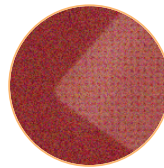

CÓD.	REF.
32377	KF02256

ALFOMBRA DE SUELO PARA MOQUETAS

Superficie protectora para moquetas fabricada en PVC. Resistente y cómoda de pisar, protege del desgaste que sufren las moquetas con la fricción de las ruedas de la silla. Aísla de la humedad y del frío. Grosor: 2,2 mm. Medidas: 115 x 134 cm. **La alfombra.**



ALFOMBRAS DE SUELO

Q-CONNECT®

A

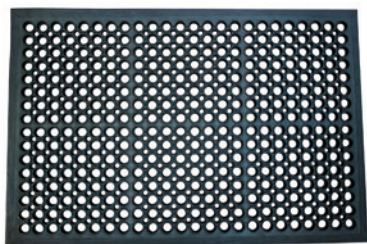

CÓD.	REF.
63323	KF18618

ALFOMBRA DE SUELO ANTIFATIGA

Alfombra antifatiga de alta calidad con perforaciones, diseñada para proporcionar una larga vida útil. Ideada para aportar beneficios ergonómicos, un excelente drenaje y ventilación, dejando un área de trabajo seca y limpia. Medidas: 90 x 60 cm. **La alfombra.**

PAPERFLOW

B

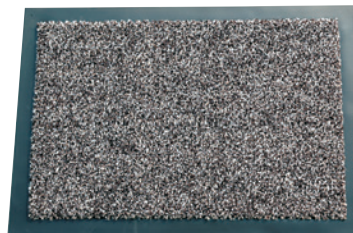

CÓD.	MEDIDAS
43542	90 x 60 cm
43543	150 x 90 cm

ALFOMBRA ANTIPOLVO POLIPROPILENO

Felpudo fabricado 100% polipropileno. Con superficie antideslizamiento de vinilo. Grosor: 5 mm. **La alfombra.**

PAPERFLOW

C



CÓD.	MEDIDAS
43544	90 x 60 cm
43545	150 x 90 cm

ALFOMBRA ANTIPOLVO POLIPROPILENO

Felpudo fabricado 100% polipropileno. Con superficie antideslizamiento de vinilo. Grosor: 8 mm. **La alfombra.**

PAPERFLOW

D

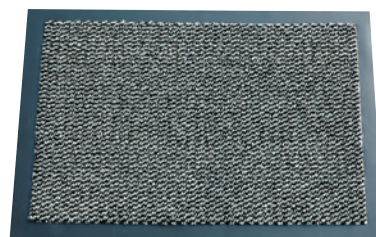

CÓD.
43547

ALFOMBRA ANTIPOLVO POLIAMIDA

Felpudo con cepillo compuesto de poliamida 100%. Con superficie antideslizamiento de vinilo. Altura: 7 mm. Lavable. Color gris. Medidas: 150 x 90 cm. **La alfombra.**

PAPERFLOW

E

CÓD.
150347

ALFOMBRA POLIAMIDA RECICLADA

Felpudo texturizado para entradas con apariencia aterciopelada. Compuesto 100% de poliamida reciclada y PET. Con superficie antideslizamiento de vinilo reciclado sin ftalato. Se limpia fácilmente con un cepillo. Altura: 8 mm. Medidas: 150 x 90 cm. **La alfombra.**

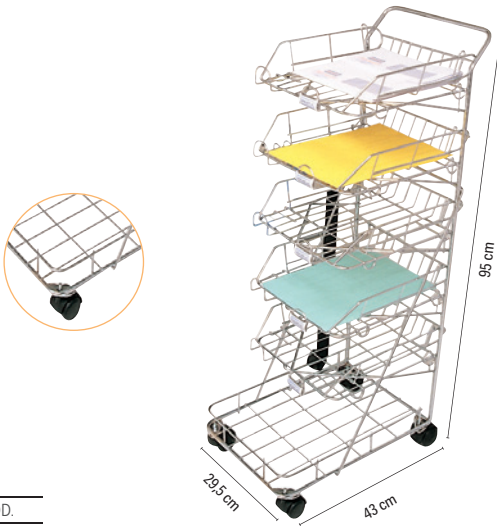

**A**

CÓD.
21632

CARRITO CORRESPONDENCIA

Carro con 5 bandejas cromadas y 1 estante en la base. Fabricado con varillas metálicas cromadas. Fácil desplazamiento gracias a sus 4 ruedas. Medidas: 29,5 x 95 x 43 cm. **El carro.**

B

300
KILOS

CÓD.
24965

150
KILOS

CÓD.
24696

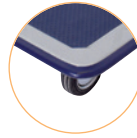

CÓD.	MEDIDAS	CARGA MAX.	PESO
24696	47,2 x 72,5 x 82 cm	150 kg	9,1 kg
24965	60,8 x 85 x 90,7 cm	300 kg	16,2 kg

CARRITO PLEGABLE

Carro plegable de transporte para paquetería. Con asa abatible y 4 ruedas. Plataforma con revestimiento antideslizante. **El carro.**

CARRETILLAS

C

90
KILOS

CÓD.
25330

CARRETILLA PORTAPAQUETES

Carretilla de aluminio plegable. Con pala de acero que soporta un peso máximo de hasta 90 kg. Con ruedas de goma. Fabricada bajo las estrictas normas GS. Medidas: 41 x 70 + 40 x 39 cm. Peso: 6,8 kg. **La carretilla.**

D

250
KILOS

CÓD.
156483

CARRETILLA PORTAPAQUETES

Carretilla portapaquetes plegable. Con ruedas. Carga hasta 250 kg. Medidas: 64,5 x 122,5 x 66,5 cm. **La carretilla.**



TABURETES DE ESCALÓN

Q-CONNECT®

E

150
KILOS

CÓD.	REF.	COLOR
35640	KF00635	AZUL
25381	KF00634	GRIS
24640	KF00633	NEGRO

TABURETE CON RUEDAS RETRÁCTILES

Taburete altamente resistente y firme. Fabricado en ABS. Con ruedas de gomas retráctiles que lo hace muy fácil de transportar y firme a la vez, al permanecer fijo en el suelo. Con dos niveles. Soporta hasta 150 kg. Medidas: Ø 43,5 x 43 x Ø 28 cm. **El taburete.**

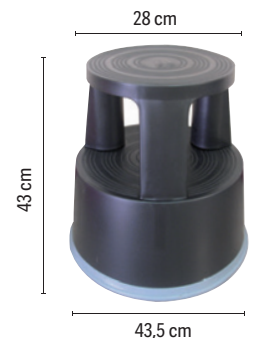

Q-CONNECT®

A EN 131



150 KILOS

CÓD. REF.
159577 KF11141

ESCALERA DE ALUMINIO

Escalera fabricada en aluminio. 3 peldaños. Soporta hasta 150 kg. EN-131. Medidas: 40 x 126 x 59 cm. **La escalera.**

Q-CONNECT®

B EN 131



150 KILOS

CÓD. REF.
31967 KF00315

ESCALERA DE ALUMINIO

Fabricada con materiales de alta fiabilidad cumpliendo la norma EN-131 y GS. Con sistema de bloqueo y bandeja para herramientas. Peso máximo soportable: 150 kg. Medidas: 43 x 149 x 72 cm. Peso: 3,20 kg. 4 peldaños. **La escalera.**

Q-CONNECT®

C EN 131



150 KILOS

CÓD. REF.
31968 KF00316

ESCALERA DE ALUMINIO

Fabricada con materiales de alta fiabilidad cumpliendo la norma EN-131 y GS. Con sistema de bloqueo y bandeja para herramientas. Peso máximo soportable: 150 kg. Medidas: 45 x 172 x 85 cm. Peso: 3,80 kg. 5 peldaños. **La escalera.**

Q-CONNECT® **D**

EN 131



150 KILOS

CÓD. REF.
31969 KF00317

ESCALERA DE ALUMINIO

Fabricada con materiales de alta fiabilidad cumpliendo la norma EN-131 y GS. Con sistema de bloqueo y bandeja para herramientas. Peso máximo soportable: 150 kg. Medidas: 48 x 193 x 99 cm. Peso: 4,20 kg. 6 peldaños. **La escalera.**

ALTIPESA **E**

EN 131



150 KILOS

CÓD.
155934

ESCALERA MÓVIL CON PLATAFORMA

Escalera industrial. Construida con perfiles de aluminio de extrusión con 6 peldaños. Escalones de 8 cm con relieves antideslizantes, atornillados. Altura entre escalones de 25 cm. Plataforma de trabajo de 45 x 45 cm, zócalo y guardacuerpos de 95 cm en aluminio. Pasamanos a ambos lados a partir de 1 m de altura de plataforma. Tirantes de seguridad en aluminio a partir de 6 peldaños. Bandeja para herramientas. Cuatro ruedas giratorias con freno: dos delanteras de $\varnothing 7,5$ cm y dos traseras de $\varnothing 12,5$ cm. Grandes tapas finales de PVC antideslizante. Soporta hasta 150 kg. Altura hasta plataforma: 140 cm. Altura en tijera: 340 cm. Ancho inferior frontal: 105 cm. Ancho superior frontal: 73 cm. Peso 22 kg. **La escalera.**

20 DÍAS
BAJO PEDIDO

F

EN 131



150 KILOS

CÓD.
159578

ESCALERA TELESCÓPICA

Escalera telescópica de aluminio con 4 + 4 peldaños engastados con relieves antideslizantes. Cumple la norma EN131-4. Tapafinales de PVC antideslizantes. Bisagras de acero con sistema de bloqueo. Sistema telescópico de posicionamiento de aluminio de fundición. Diseñada para soportar 150 kg. **La escalera.**



NUEVO



LEITZ ERGO COSY MANTENTE EN MOVIMIENTO

Crea un espacio de trabajo cómodo y dinámico para mantenerte siempre en forma con Leitz Ergo Cosy. Mejora tu salud y tu bienestar creando un espacio de trabajo acogedor y flexible que, de una forma sencilla, te mantenga activo todo el día.

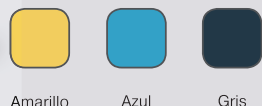

Convertidor de escritorio Leitz Ergo Cosy

Convertidor de escritorio compacto para mantenerte activo todo el día. Fácil de ajustar entre de pie y sentado.

Con bandeja deslizante para teclado y ratón, 800 x 350 mm	163173
Tamaño compacto para portátil, 650 x 350 mm	163174



Taburete Leitz Ergo Cosy Active

Muévete entre sentado y de pie mientras trabajas. Cuenta con una base redondeada para fomentar el movimiento activo girando y balanceándose para fortalecer la espalda. Fácil ajustar la altura de 45 a 79 cm.

Referencia	Color
163175	amarillo
163176	azul
163177	gris